

## Obecný popis

- Systém digitálního ladění DAB a FM (20 DAB a 20 FM přednastavených, ručně laděných stanic)
- Funkce AMS (automatické uložení stanic do paměti; 30 DAB a 30 FM uložených stanic)
- Funkce RDS nabízí zobrazení názvu rozhlasové stanice a automatickou aktualizaci času
- Včetně funkce přehrávání formátů CD, MP3, WMA a USB
- Funkce systému je řízena přesným krystalem
- Zobrazení hodin v reálném čase se zobrazením dne v týdnu
- Režim zobrazení hodin ve 12- nebo 24hodinovém formátu
- Vestavěný kalendář s automatickým počítáním přestupného roku v období 2000-2099
- 4 duální budíky lze nezávisle nastavit na každý den, všední den, víkend a jeden den
- Výstup budíku lze nastavit na disk CD, rádio DAB, FM nebo zvuk bzučáku
- Včetně funkce automatického a ručního vyhledávání nahoru nebo dolů
- Elektronické ovládání hlasitosti (32 úrovní)
- Podsvícení s možností ztlumení mezi vysokou a nízkou intenzitou
- Automatické přepnutí do pohotovostního režimu, pokud po dobu 15 minut není přehráván žádný zdroj.
- 5 přednastavení ekvalizéru (Flat, Rock, Classic, Jazz, Pop)
- Rozsah rádiových frekvencí:
  - Pásmo FM: 87,5 - 108,0 MHz v krocích po 50 kHz
  - DAB pásmo III 174.928-239.2 MHz
- Funkce přehrávání disků CD včetně níže uvedených funkcí:
- CD Disc, MP3 Disc a WMA Disc
  - CD Disc
    - Programovatelná paměť: (max. 32 stop)
  - MP3/WMA Disc
    - Programovatelná paměť: (max. 99 stop)
- 8cm a 12cm disky CD-R, CD-RW, neuzavřené, s více relacemi, smíšený režim (pouze CDDA)
- Přehrát, pozastavit, rychlý posun vpřed a rychlý posun vzad
- Opakovat jednu/opakovat všechny/opakovat složku/náhodné přehrávání
- Režim USB
  - Programovatelná paměť: (max. 99 stop)
  - Nabíjení prostřednictvím portu USB
- Režim AUX
- Režim Bluetooth®
- Kontrolka LED

## Nákres sestavy

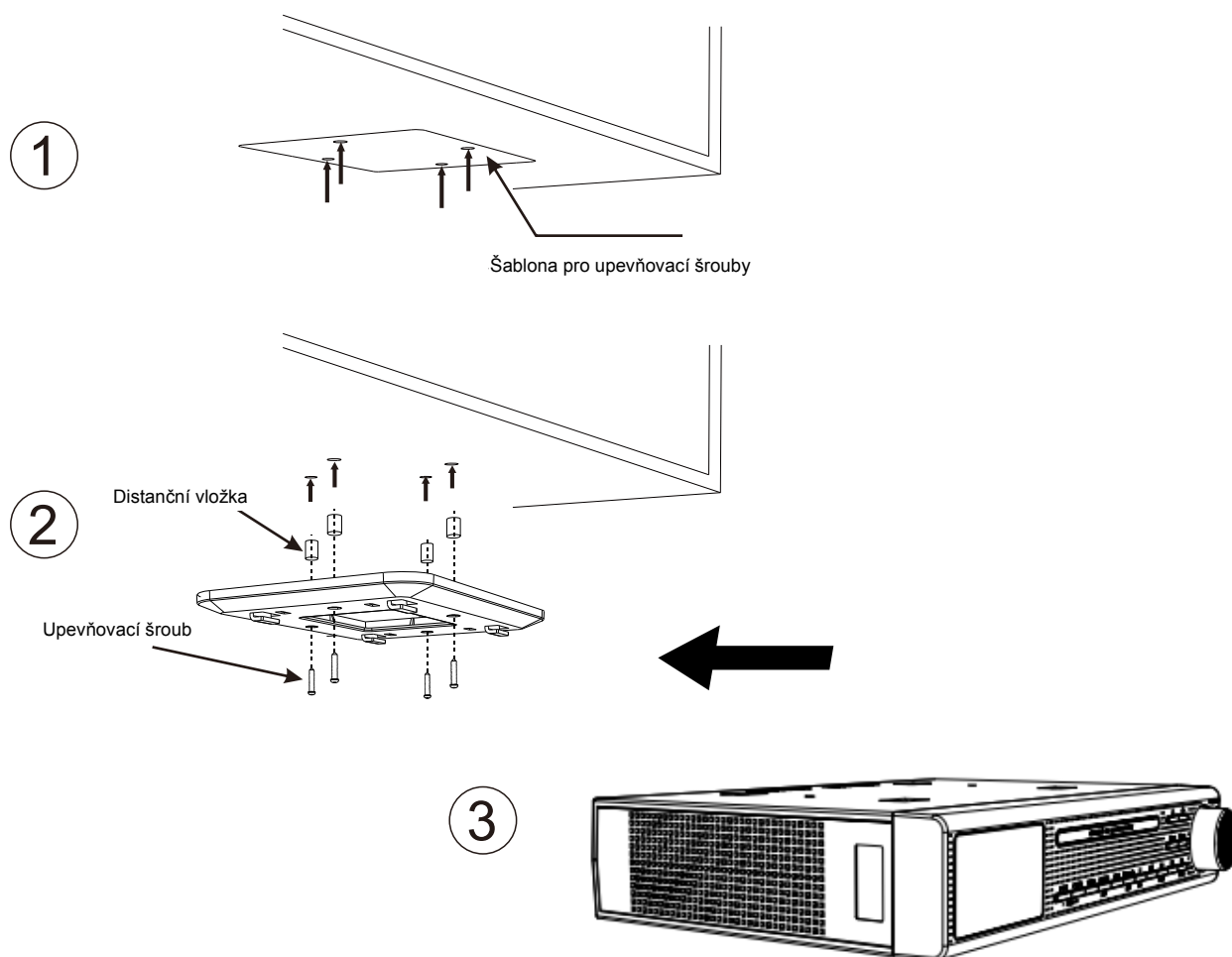

### Přístroj namontujte podle níže uvedených 3 kroků:

1. Pomocí lepicí pásky připevněte pod skříň upevňovací/montážní šablonu na místo, kam chcete umístit přístroj. Poté vyvrtejte čtyři otvory vrtákem o průměru 16 mm
2. Utáhněte šroub podle výše uvedeného nákresu s dodanou distanční vložkou, montážním držákem a dlouhým šroubem nebo montážním držákem a krátkým šroubem
3. Dejte přístroj do montážního držáku

Varování: Nepokládejte pod přístroj topení nebo vařič, aby nedošlo k poškození. Přístroj instalujte co nejdále od zdrojů hluku, jako jsou lednice, mikrovlnné trouby atd.

Seznam tlačítek

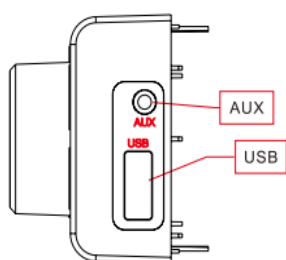
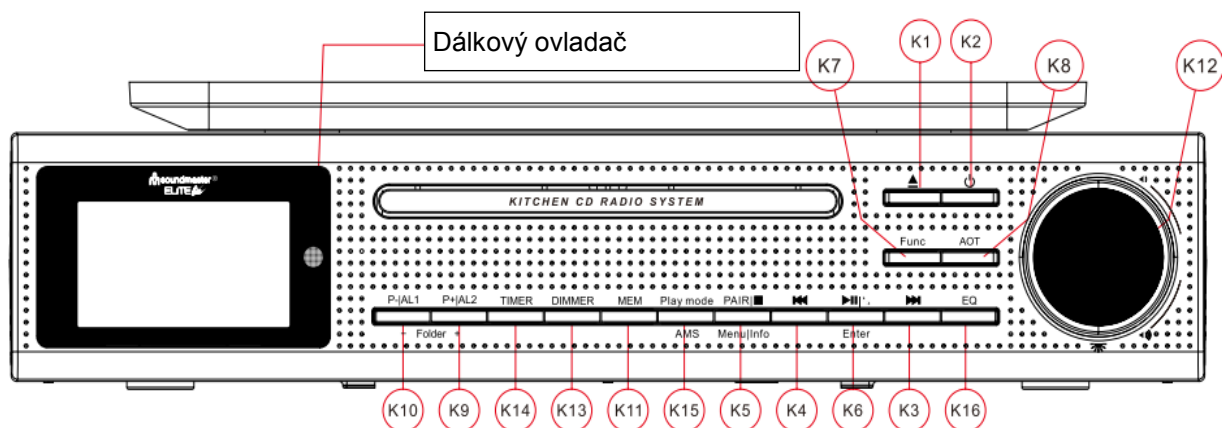

- |       |                    |   |
|-------|--------------------|---|
| K-1.  |                    | Ovládání otevření nebo zavření dvířek mechaniky disku CD  |
| K-2.  |                    | Zapnutí nebo vypnutí zařízení   |
| K-3.  |                    | Ladění rozhlasové stanice nahoru a v režimu disku CD posun vpřed  |
| K-4.  |                    | Ladění rozhlasové stanice dolů a v režimu disku CD posun vzad   |
| K-5.  | PAIR/■   Menu/Info | Párování BT, nastavení režimu a zastavení přehrávání disku CD/USB, nabídka nastavení/stisknutím tlačítka zobrazíte informace o stanici<br>Přijmutí hovoru mobilního telefonu, nastavení funkce / ukončení |
| K-6.  | /Enter             | nastavení, vstup nebo potvrzení, přehrávání a pozastavení v režimu CD/USB/BT  |
| K-7.  | FUNC:              | Volič režimu DAB, FM, CD, USB, AUX, BT  |
| K-8.  | AOT:               | Automatický časovač VYPNUTÍ   |
| K-9.  | P+   Folder+/AL2:  | Vyvolání přednastavené stanice směrem nahoru/zobrazení budíku v pohotovostním režimu  |
| K-10. | P-   Folder-/AL1:  | Vyvolání přednastavené stanice směrem dolů/zobrazení budíku v pohotovostním režimu  |
| K-11. | MEM:               | Vstup do paměti stanice/zobrazení přednastavené stanice   |
| K-12. | /VOL+/VOL-:        | Zapnutí/vypnutí kontrolky LED/zvýšení/snížení hlasitosti  |
| K-13. | Dimmer:            | Ovládání úrovně podsvícení displeje   |
| K-14. | Timer:             | Ovládání funkce časovače  |
| K-15. | Play mode/AMS:     | Režim přehrávání, AMS (automatické uložení stanic do paměti)  |
| K-16. | EQ:                | Ekvalizér (Flat, Rock, Classic, Jazz, Pop)  |

## Začínáme

### Zapnutí

- Po prvním připojení zařízení k napájení a zapnutí se automaticky spustí funkce automatické aktualizace a na displeji LCD se posouvá text „Update, Please Wait“. V závislosti na síle signálu a pracovním prostředí přístroje může od chvíle přijetí signálu trvat několik minut, než se na displeji LCD objeví správný čas. Chcete-li funkci ukončit, stiskněte během této doby libovolné tlačítko
- Je-li automatické nastavení systému ukončeno uživatelem nebo bylo neúspěšné, jsou datum a čas nastaveny na výchozí hodnotu 01.01.2016, 0:00
- Všechny budíky jsou nastaveny na výchozí hodnotu 0:00
- Přístroj je přepnutý do režimu automatického spuštění hodin
- Pokud automatické ztlumení nenastavíte na hodnotu OFF, je ztlumení podsvícení ve výchozím nastavení nastaveno na období od 23:00 do 05:59

### Nastavení zařízení

V režimu automatického spuštění vstoupíte jedním stisknutím tlačítka **<Info>** do režimu nastavení. Na displeji LCD by se mělo zobrazit následující:



Pomocí tlačítek **<◀◀>** nebo **<▶▶>** vstoupíte postupně do různých režimů:

Zařízení pracující v automatickém spuštění



Nastavení hodin



Nastavení kalendáře



Nastavení SDA



Nastavení 12/24hodinového formátu



Nastavení budíku



Automatické ztlumení



Aktualizace času



Resetování na výchozí nastavení

## Nastavení hodin

- V režimu nastavení přístroje vyberte pomocí tlačítek <◀◀> nebo <▶▶> možnost „Set Clock“.
- Stisknutím tlačítka <Enter> vstoupíte do nastavení hodin a na displeji se objeví následující:

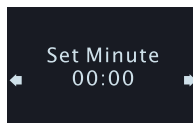

- Pomocí tlačítek <◀◀> nebo <▶▶> nastavte hodnotu minut.
- Stisknutím tlačítka <Enter> potvrdíte nastavení minut a vstoupíte do režimu nastavení hodin, na displeji se objeví následující:

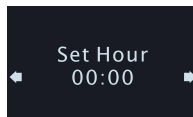

- Pomocí tlačítek <◀◀> nebo <▶▶> nastavte hodnotu hodin.
- Stisknutím tlačítka <Enter> potvrdíte hodnotu hodin a vrátíte se do nabídky nastavení přístroje.

## Nastavení kalendáře

- V režimu nastavení přístroje vyberte pomocí tlačítek <◀◀> nebo <▶▶> možnost „Set Calendar“.
- Stisknutím tlačítka <Enter> nastavte hodnotu kalendáře.

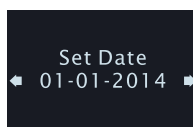

- Pomocí tlačítek <◀◀> nebo <▶▶> nastavte hodnotu dat.
- Stisknutím tlačítka <Enter> potvrdíte hodnotu data a vstoupíte do režimu nastavení měsíce, na displeji se objeví následující:

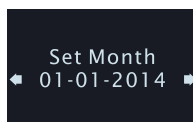

- Pomocí tlačítek <◀◀> nebo <▶▶> nastavte hodnotu měsíců.
- Stisknutím tlačítka <Enter> ji potvrdíte a vstoupíte do režimu nastavení roku, na displeji se objeví následující:

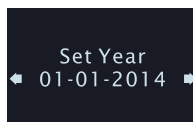

- Pomocí tlačítek <◀◀> nebo <▶▶> vyberte hodnotu let. Jakmile dosáhnete správné hodnoty, stisknutím tlačítka <Enter> ji potvrdíte a vraťte se do nabídky nastavení.

## Nastavení SDA

- Je-li zařízení v režimu nastavení, nastavte stisknutím tlačítek <⏪> nebo <⏩> funkci SDA.
- Stisknutím tlačítka <Enter> vstoupíte do nastavení časovače SDA.
- Vybrat lze z celkem 10 časovačů SDA.



- Pomocí tlačítek <⏪> nebo <⏩> vyberte číslo SDA.
- Stisknutím tlačítka <Enter> potvrďte vybraný časovač a vstupte do jeho nastavení.



- Pomocí tlačítek <⏪> nebo <⏩> nastavte hodnotu data.
- Stisknutím tlačítka <Enter> potvrďte datum a vstoupíte do režimu nastavení měsíce.



- Pomocí tlačítek <⏪> nebo <⏩> nastavte hodnotu měsíce.
- Stisknutím tlačítka <Enter> potvrďte měsíc a vstoupíte do režimu nastavení let.



- Pomocí tlačítek <⏪> nebo <⏩> nastavte hodnotu roku.
- Stisknutím tlačítka <Enter> potvrďte rok a vrátíte se do nabídky nastavení přístroje.

## Výběr 12- nebo 24hodinového formátu hodin

- V režimu nastavení přístroje vyberte pomocí tlačítek <⏪> nebo <⏩> 12- nebo 24hodinový formát, na displeji se objeví následující:

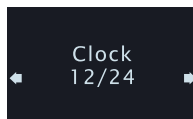

- Stisknutím tlačítka <Enter> vstoupíte do nastavení 12- nebo 24hodinového formátu.
- Pomocí tlačítek <⏪> nebo <⏩> vyberte 12- nebo 24hodinový formát.
- Stisknutím tlačítka <Enter> potvrďte výběr a vrátíte se do nabídky nastavení přístroje.

## Nastavení budíku

- V režimu nastavení přístroje vyberte pomocí tlačítek <◀◀> nebo <▶▶> možnost „Set Alarm“, na displeji se objeví následující:

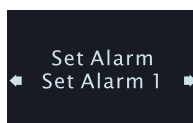

- Stisknutím tlačítka <Enter> vstoupíte do nastavení budíku:
- Pomocí tlačítek <◀◀> nebo <▶▶> vyberte číslo budíku.
- Stisknutím tlačítka <Enter> potvrďte vybrané číslo a vstupte do nastavení minut budíku, na displeji se objeví následující:

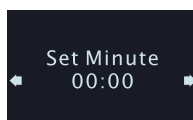

- Pomocí tlačítek <◀◀> nebo <▶▶> nastavte hodnotu minut budíku.
- Stisknutím tlačítka <Enter> potvrďte minuty a vstupte do nastavení hodin budíku, na displeji se objeví následující:

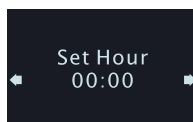

- Pomocí tlačítek <◀◀> nebo <▶▶> nastavte hodnotu hodin budíku.
- Stisknutím tlačítka <Enter> potvrďte vybranou hodnotu hodin a vstupte do výběru výstupu aktivního budíku:



- K dispozici je pět možností, viz tabulka 1.

Druh	Význam	Doba trvání budíku
Disable	Budík je vypnutý (výchozí nastavení)	0
DAB	Zvuk rádia DAB pro aktivní budík	60 minut
FM	Zvuk rádia FM pro aktivní budík	60 minut
Buzzer	Zvuk bzučáku pro aktivní budík	10 minut
CD	Zvuk z disku CD pro aktivní budík	60 minut

Tabulka 1

- Pomocí tlačítek <◀◀> nebo <▶▶> vyberte výstup. Pokud jste jako výstup vybrali CD, je třeba do zařízení vložit disk CD, jinak bude použit bzučák.

- Stisknutím tlačítka **<Enter>** volbu potvrdíte a vstoupíte do výběru dní, na displeji se objeví následující:

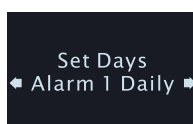

- K dispozici je deset možností, viz tabulka 2.

Druh	Význam
Daily	Budík funguje každý den
Weekday	Budík funguje každý všední den
Weekend	Budík funguje o víkendu
Sun, Mon ... Sat	Budík funguje všechny dny v týdnu

Tabulka 2

- Pomocí tlačítek **<◀◀>** nebo **<▶▶>** vyberte uspořádání aktivního budíku.
- Stisknutím tlačítka **<Enter>** potvrdíte nastavení a vrátíte se do nabídky nastavení přístroje.

### Nastavení automatického ztlumení

- Nacházíte-li se v nabídce nastavení, vyberte pomocí tlačítek **<◀◀>** nebo **<▶▶>** možnost „Auto Dimmer“.
- Stisknutím tlačítka **<Enter>** vstoupíte do nastavení automatického ztlumení a na displeji LCD se objeví následující:

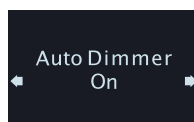

- Pomocí tlačítek **<◀◀>** nebo **<▶▶>** vyberte možnost „ON“ nebo „OFF“. Výchozí hodnota je „On“.
- Stisknutím tlačítka **<Enter>** potvrdíte volbu a vrátíte se do nabídky nastavení přístroje.
- Vyberete-li možnost „On“, výchozí podsvícení se automaticky ztlumí od 23:00 do 05:59.
- Vyberete-li možnost „Off“, nebude docházet k automatickému ztlumení podsvícení zařízení.

### Nastavení továrního nastavení (při použití této funkce buďte opatrní)

Nacházíte-li se v nabídce nastavení, vyberte pomocí tlačítek **<◀◀>** nebo **<▶▶>** možnost „Factory Reset“.



- Ujistěte se, že chcete odstranit veškeré nastavení a obnovit zařízení do továrního nastavení. Obnovení provedete stisknutím tlačítka **<Enter>**.



## Používání zařízení

Po dokončení automatického nebo manuálního zařízení je zařízení připraveno k použití.

### Použití minutky

- Jedním stisknutím tlačítka **<Timer>** vstoupíte do režimu časovače, na displeji se objeví následující:

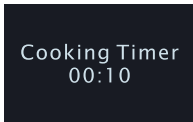

Cooking Timer  
00:10

- Pomocí tlačítek **<◀◀>** nebo **<▶▶>** vyberte jednu z pěti hodnot (00:10, 00:15, 00:30, 00:40 nebo 1:00). Stisknutím tlačítka **<Timer>** spustíte odpočítávání.
- Pomocí tlačítek **<P+>** nebo **<P->** vyberte jednu z deseti hodnot (00:10/00:20/00:30/00:40/1:00/01:10/01:20/01:30/01:40/02:00). Potvrďte stisknutím tlačítka **<Enter>** a stisknutím tlačítka **<Timer>** spustíte odpočítávání.
- Pokud chcete nastavit potřebnou dobu, stiskněte jednou tlačítko **<Timer>**. Poté stiskněte tlačítko **<Info>** a pomocí tlačítek **<◀◀>** a **<▶▶>** nastavte minuty. Poté stiskněte tlačítko **<Enter>** a pomocí tlačítek **<◀◀>** a **<▶▶>** nastavte hodiny. Poté stisknutím tlačítka **<Enter>** potvrďte nastavení a stisknutím tlačítka **<Timer>** spustíte odpočítávání.
- Když je časovač spuštěn, lze jej stisknutím tlačítka **<Timer>** pozastavit nebo jej dalším stisknutím tlačítka **<Timer>** znovu spustit.
- Když je časovač spuštěn, stisknutím a podržením tlačítka **<Timer>** na 2 sekundy časovač ukončíte a opustíte.
- Je vybrán zvukový signál pípnutí.
  - Zvukový signál pípnutí se ozývá v reproduktoru.
  - Trvání zvukového signálu je 10 minut.
- Aktivní signál ukončíte stisknutím libovolného tlačítka.

### Poslech rádia DAB

- Rádio zapnete jedním stisknutím tlačítka **<⏻>**.
- Stisknutím tlačítka **<FUNC>** přepnete provozní režim zařízení do režimu DAB.

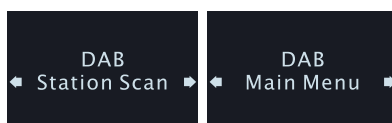

- Elektronické ovládání hlasitosti
  - Otáčením ve směru **<VOL+>** zvýšíte hlasitost reproduktoru.
  - Otáčením ve směru **<VOL->** snížíte hlasitost reproduktoru.



- Poslech stanice DAB
  - a. Při prvním použití vysílání DAB se automaticky spustí funkce automatického vyhledávání a na displeji LCD se objeví zpráva „Scanning“, viz následovně:

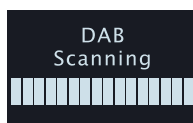

- b. Po dokončení akce vyberte stanici DAB.
  - c. Jedním stisknutím tlačítka <◀◀> nebo <▶▶> vyberte stanici ze seznamu stanic DAB.
  - d. Jedním stisknutím tlačítka <Enter> volbu potvrďte a naladte stanici.
  - e. Jiný způsob vyhledávání stanic v režimu DAB: Stiskněte a podržte tlačítko <Info>, dokud se na displeji nezobrazí hlášení „Station scan“. Poté stisknutím tlačítka <Enter> vyberte možnost „Manual tune“ od 174.928-239.200 MHz.
- Uložení stanice jako přednastavené stanice
    - a. Při poslechu stanice DAB změňte stisknutím tlačítka <P+> nebo <P-> umístění.
    - b. Stisknutím a podržením tlačítka <Enter> uložíte hodnotu stanice do aktuálního umístění.
  - Vyvolání přednastavené stanice
    - a. Jedním stisknutím tlačítka <MEM> vyberte umístění předvolby, displej zobrazuje následující informace:

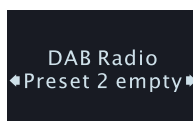

- b. Stisknutím tlačítka <P+> nebo <P-> změňte umístění.
  - c. Stisknutím tlačítka <Enter> potvrďte výběr a vyvoláte frekvenci.
- Používání funkce AMS
    - a. Stisknutím a podržením tlačítka <AMS> na 2 sekundy aktivujete režim AMS.
    - b. Zařízení poté začne automaticky vyhledávat stanice DAB a ukládat vyhledané stanice, dokud neprohledá celý frekvenční rozsah nebo neuloží do paměti všechny stanice. Poté se hledání automaticky ukončí.
  - Prohlížení uložených stanic AMS
    - a. Pomocí tlačítek <◀◀> nebo <▶▶> vyberte stanici.
    - b. Stisknutím tlačítka <Enter> potvrďte výběr a vyvoláte frekvenci.
  - Prohlížení informací o stanici
    - a) Stisknutím tlačítka <Info> zobrazíte informace o stanici.
    - b) K dispozici je sedm možností, jedná se o následující:
      1. Frekvence stanice a číslo bloku
      2. Přenosová rychlost dat
      3. Stanice RSSI
      4. Míra chyb signálu
      5. DLS (posouváný text)
      6. Typ programu
      7. Název stanice

## Poslech rádia FM

Stisknutím tlačítka <⏻> zapněte zařízení a pomocí tlačítka <Func> vyberte pracovní režim FM.

Na displeji by se mělo zobrazit následující:



- Vyhledání stanic
  1. Je-li rádio ZAPNUTÉ, jedním stisknutím tlačítka <◀◀> zvýšíte přijímanou frekvenci o 1 krok.
  2. Jedním stisknutím tlačítka <▶▶> snížíte přijímanou frekvenci o 1 krok.
  3. Stisknutím a podržením tlačítka <◀◀> automaticky vyhledáte následující rozhlasovou stanici prohledáváním přijímané frekvence směrem nahoru.
  4. Stisknutím a podržením tlačítka <▶▶> automaticky vyhledáte následující rozhlasovou stanici prohledáváním přijímané frekvence směrem dolů.
- Uložení stanice do přednastaveného umístění
  1. Jedním stisknutím tlačítka <MEM> vyberte umístění předvolby stanice.
  2. Stisknutím tlačítka <P+> nebo <P-> změníte umístění.
  3. Stisknutím a podržením tlačítka <Enter> uložíte hodnotu stanice do aktuálního umístění.
- Vyzvolání přednastavené stanice
  1. Jedním stisknutím tlačítka <MEM> vyberte umístění předvolby stanice.
  2. Stisknutím tlačítka <P+> nebo <P-> změníte umístění.
  3. Stisknutím tlačítka <Enter> potvrdíte výběr a vyzvoláte frekvenci.
- Používání funkce AMS (automatické uložení stanic do paměti)
  1. Stisknutím a podržením tlačítka <AMS> na 2 sekundy aktivujete režim AMS.
  2. V tomto režimu začne rádio automaticky vyhledávat rozhlasové stanice a ukládat vyhledané stanice, dokud neprohledá celý frekvenční rozsah nebo neuloží do paměti všechny stanice. Poté se hledání automaticky ukončí.
- Prohlížení stanic uložených pomocí funkce AMS
  1. Stisknutím a podržením tlačítka <MEM> vstoupíte do seznamu stanic FM.
  2. Pomocí tlačítek <◀◀> nebo <▶▶> vyberte stanici.
  3. Stisknutím tlačítka <Enter> potvrdíte výběr a vyzvoláte frekvenci.
- Zapnutí nebo vypnutí funkce stera
 

*Pokud slabý signál stanice způsobuje šum na pozadí, může uživatel zlepšit kvalitu zvuku vypnutím funkce stera.*

  1. Stisknutím tlačítka <Info> na 2 sekundy vstoupíte do režimu „FM set menu“.
  2. Pomocí tlačítek <◀◀> nebo <▶▶> vyberte možnost „Audio setting“.
  3. Stisknutím tlačítka <Enter> potvrdíte výběr a vstoupíte do režimu „Audio setting“.
  4. Pomocí tlačítek <◀◀> nebo <▶▶> vyberte nastavení.
  5. Stisknutím tlačítka <Enter> potvrdíte výběr a vrátíte se do režimu „FM set menu“.

- Prohlížení informací o stanici
  1. Stisknutím tlačítka **<Info>** zobrazíte informace o stanici.
  2. K dispozici jsou tři možnosti, jedná se o následující:
    - ✓ Text stanice
    - ✓ Typ programu stanice
    - ✓ Stanice RSSI

## Poslech hudby z disku CD

Stisknutím tlačítka **<⏻>** zapnete zařízení. Pomocí tlačítka **<Func>** vyberte pracovní režim CD nebo stisknutím tlačítka **<▲>** otevřete dvířka mechaniky disku CD. Na displeji by se mělo zobrazit následující:

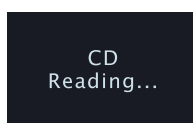

- Přehrávání disku CD nebo MP3 CD
  1. Stisknutím tlačítka **<▲>** otevřete dvířka mechaniky disku CD a do mechaniky vložte médium CD. Opětovným stisknutím tlačítka **<▲>** zavřete dvířka mechaniky disku CD. Zařízení bude načítat data z disku CD a na displeji se bude v závislosti na kvalitě disku CD po dobu 5-10 sekund zobrazovat hlášení „Reading, ...“.
  2. Pokud nebude stisknuto žádné tlačítko, zahájí zařízení po přečtení disku CD a potvrzení funkčnosti jeho formátu přehrávání od začátku seznamu stop.
  3. Je-li třeba přehrávání krátce pozastavit, stiskněte jednou tlačítko „▶||“. Dalším stisknutím přehrávání znovu obnovíte.
  4. Stisknutím tlačítka „Play mode“ vyberte režim přehrávání, jako je „rep one“, „rep all“ nebo „random“.
  5. Chcete-li rychle přehrávat směrem vpřed, stiskněte a podržte tlačítko „▶▶“. Jedním stisknutím přejdete na následující stopu.
  6. Chcete-li rychle přehrávat směrem vzad, stiskněte a podržte tlačítko „◀◀“. Jedním stisknutím přejdete na předchozí stopu.
  7. Stisknutím tlačítka **<Folder+>** nebo **<Folder->** vyberte první složku na seznam programu.
  8. Nechte zařízení přehrávat předprogramovanou hudbu (předprogramované přehrávání).
    - a. V režimu zastavení vstoupíte jedním stisknutím tlačítka **<MEM>** do režimu programu.
    - b. Stisknutím tlačítka **<◀◀>** nebo **<▶▶>** vyberte první stopu na seznam programu.
    - c. Opětovným stisknutím tlačítka **<MEM>** vyberte další stopu až do počtu 64.
    - d. Stisknutím tlačítka **<▶||>** potvrdíte nastavení a spustíte přehrávání.
    - e. Dvojitým stisknutím tlačítka **<■>** zrušíte přehrávání programu.

## Poslech hudby ze zařízení USB

Stisknutím tlačítka <⏻> zapněte zařízení. Pomocí tlačítka <Func> vyberte pracovní režim USB.

Na displeji by se mělo zobrazit následující:

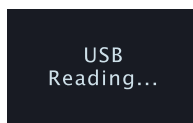

- a. Do konektoru USB vložte disk USB, zařízení zahájí čtení.
  1. Pokud nebude stisknuto žádné tlačítko, zahájí zařízení po přečtení přehrávání od začátku.
  2. V režimu přehrávání hudby stisknutím tlačítka „▶||“ spustíte přehrávání nebo jej pozastavíte.
  3. Stisknutím tlačítka „Play mode“ vyberte režim přehrávání, jako je opakovat jednu, opakovat vše, opakovat složku nebo náhodně.
  4. Chcete-li rychle přehrávat směrem vpřed, stiskněte a podržte tlačítko „▶▶“. Jedním stisknutím přejdete na následující stopu.
  5. Chcete-li rychle přehrávat směrem vzad, stiskněte a podržte tlačítko „◀◀“. Jedním stisknutím přejdete na předchozí stopu.
- b. Přehrávání programu
  1. V režimu zastavení vstoupíte jedním stisknutím tlačítka <MEM> do režimu programu.
  2. Stisknutím tlačítka <◀◀> nebo <▶▶> vyberte první stopu na seznam programu.
  3. Stisknutím tlačítka <Folder+> nebo <Folder-> vyberte první složku na seznam programu.
  4. Opětovným stisknutím tlačítka <MEM> vyberte další stopu až do počtu 64.
  5. Stisknutím tlačítka <▶||> potvrdíte nastavení a spustíte přehrávání.
  6. Dvojitým stisknutím tlačítka <■> zrušíte přehrávání programu.

### Elektronické ovládání hlasitosti

1. Otáčením ve směru <VOL+> zvýšíte hlasitost reproduktoru.
2. Otáčením ve směru <VOL-> snížíte hlasitost reproduktoru.
3. Úroveň hlasitosti nastavte na pohodlnou úroveň, nenastavujte ji na příliš vysokou hlasitost.

### Režim Bluetooth®

1. Stisknutím tlačítka <FUNC> přepněte režim do režimu Bluetooth®. Na displeji se zobrazí hlášení „Pairing...“. Poté vyhledejte zařízení UR2195. V případě úspěšného připojení se na displeji zobrazí hlášení „Connected“.
2. Vyberte hudbu, kterou chcete přehrát.
3. Stisknutím tlačítka <◀◀> přehrajete poslední hudbu.
4. Stisknutím tlačítka <▶▶> přehrajete následující hudbu.
5. Stisknutím tlačítka <▶||> pozastavíte přehrávání, opětovným stisknutím tlačítka <▶||> obnovíte přehrávání.
6. Pokud je k zařízení připojen mobilní telefon, můžete v libovolném režimu stisknutím tlačítka <⏻> přijmout/ukončit hovor a stisknutím a podržením tlačítka <⏻> můžete hovor odmítnout.
7. V režimu BT jedním stisknutím tlačítka <PAIR/■ | Menu/Info> zastavíte přehrávání prostřednictvím BT. Stisknutím a podržením tlačítka <PAIR/■ | Menu/Info> odpojíte spárované zařízení a spárujete nové zařízení.

## Funkce nabíjení přes port USB

Když je chytrý telefon nebo tablet připojen k portu USB, automaticky se bude nabíjet.

## Režim Aux

Připojte k zařízení zdroj hudby pomocí kabelu AUX a stisknutím tlačítka **<FUNC>** změňte vstup na AUX.

## Použití funkce AOT (automatického časovače VYPNUTÍ)

Funkce umožňuje nastavit uživateli jednorázový časovač, který umožní automatické vypnutí napájení.

1. Jedním stisknutím tlačítka **<AOT>** aktivujete funkci AOT. Pokud je zařízení v pohotovostním režimu, dojde k zapnutí zařízení. Na displeji se zobrazí následující:

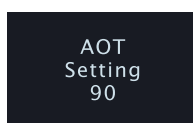

2. Každé stisknutí tlačítka změní hodnotu časovače o 5 minut od hodnoty „90“ po „OFF“.
3. Stisknutím jiného tlačítka spustíte jemu odpovídající funkci, přičemž časovač AOT je spuštěn na pozadí.
4. Pokud není během 15 sekund stisknuto žádné tlačítko, systém ukončí zobrazení časovače AOT, ale časovač AOT je spuštěn na pozadí.
5. Jakmile je stisknuto tlačítko **<AOT>**, zobrazí se na displeji aktuální hodnota funkce AOT.
6. Chcete-li funkci AOT zrušit, tiskněte tlačítko **<AOT>**, dokud nepřejdete k hodnotě OFF.

## Ztlumení podsvícení LED

1. V libovolném režimu vyberte stisknutím tlačítka **<Dimmer>** možnost „dimmer high“ nebo „dimmer low“. Na displeji se zobrazí následující:

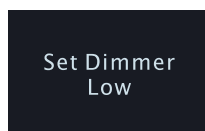

2. Chcete-li vysokou úroveň podsvícení, vyberte možnost „dimmer high“. Chcete-li nízkou úroveň podsvícení, vyberte možnost „dimmer low“.

## Kontrolka LED

Stisknutím tlačítka  > zapnete nebo vypnete kontrolku na spodní části jednotky

**Technické údaje**

Používejte pouze dodaný síťový adaptér

Model: HKP12-0502000dV  
Hung Key Industrial Co., Ltd  
Vstupní napětí: 100-240V~ 50/60Hz, 0,3A max.  
Výstupní napětí: 5V, 2,0A DC 

Zařízení









Vstupní napětí, proud: 5V DC, 2 A  
Spotřeba energie: 12 W  
Rozsah rádiových frekvencí: Pásmo FM: 87,5 - 108,0 MHz v krocích po 50 kHz  
DAB pásmo III 174.928-239.2 MHz  
Skladovací teplota: -10 až +65 °C  
Provozní teplota: 0 až +45 °C

Technické parametry se mohou změnit bez předchozího upozornění.

Autorská práva jsou ve vlastnictví společnosti Wörlein GmbH.



## Dálkový ovladač:

Ikona tlačítka	Funkce
	Zapnutí nebo vypnutí zařízení
EQ	Ekvalizér (Flat, Rock, Classic, Jazz, Pop)
VOL-	Snížení hlasitosti
VOL+	Zvýšení hlasitosti
Play mode	Volba režimu přehrávání opakovat jednu/opakovat vše / náhodně pro disk CD/USB
	Ladění rozhlasové stanice dolů a v režimu disku CD/USB posun vzad
   Enter	Přehrávání a pozastavení přehrávání disku CD/USB, nastavení funkce, ukončení nastavení, vstup nebo potvrzení
	Ladění rozhlasové stanice nahoru a v režimu disku CD/USB posun vpřed
Func	Volič režimu DAB, FM, CD, USB, AUX, BT
P -/Fol-	Vyvolání přednastavené stanice směrem dolů
 /Info	Nastavení režimu a zastavení přehrávání disku CD/USB, stisknutím tlačítka zobrazíte informace o stanici
P +/Fol+	Vyvolání přednastavené stanice směrem nahoru
	Ovládání otevření nebo zavření dvířek mechaniky disku CD
DIM	Ovládání úrovně podsvícení displeje
MEM	Vstup do paměti stanice/zobrazení přednastavené stanice
AMS	AMS (automatické uložení rozhlasové stanice do paměti)
AL1	Prohlížení budíku 1
AL2	Prohlížení budíku 2
Timer	Ovládání funkce časovače
	Vypnutí zvuku
	Přijmutí/ukončení hovoru
PAIR	Párování zařízení Bluetooth
	Zapnutí/vypnutí kontrolky LED
AOT	Automatický časovač VYPNUTÍ

