

Všeobecný popis

- Systém digitálneho ladenia DAB a FM (20 DAB a 20 FM prednastavených, ručne ladených staníc)
- Funkcia AMS (automatické uloženie staníc do pamäte; 30 DAB a 30 FM uložených staníc)
- Funkcia RDS ponúka zobrazenie názvu rozhlasovej stanice a automatickú aktualizáciu času
- Vráťane funkcie prehrávania formátov CD, MP3, WMA a USB
- Funkcia systému je riadená presným kryštálom
- Zobrazenie hodín v reálnom čase so zobrazením dňa v týždni
- Režim zobrazenia hodín vo 12- alebo 24-hodinovom formáte
- Vstavaný kalendár s automatickým počítaním priestupného roka v období 2000-2099
- 4 duálne budíky možné nezávisle nastaviť na každý deň, všedný deň, víkend a jeden deň
- Výstup budíka je možné nastaviť na disk CD, rádio DAB, FM alebo zvuk bzučiaka
- Vráťane funkcie automatického a manuálneho vyhľadávania nahor alebo nadol
- Elektronické ovládanie hlasitosti (32 úrovní)
- Podsvietenie s možnosťou stlmenie medzi vysokou a nízkou intenzitou
- Automatické prepnutie do pohotovostného režimu, ak po dobu 15 minút nie je prehrávaný žiadny zdroj.
- 5 prednastavení ekvalizéra (Flat, Rock, Classic, Jazz, Pop)
- Rozsah rádiových frekvencií:
 - Pásmo FM: 87,5 - 108,0 MHz v krokoch po 50 kHz
 - DAB pásmo III 174.928-239.2 MHz
- Funkcia prehrávania diskov CD vrátane nižšie uvedených funkcií:
- CD Disc, MP3 Disc a WMA Disc
 - CD Disc
 - Programovateľná pamäť: (max. 32 stôp)
 - MP3 / WMA Disc
 - Programovateľná pamäť: (max. 99 stôp)
- 8cm a 12cm disky CD-R, CD-RW, neuzavreté, s viacerými reláciami, zmiešaný režim (iba CDDA)
- Prehrať, pozastaviť, rýchly posun vpred a rýchly posun vzad
- Zopakovať jednu / opakovať všetko / opakovať zložku / náhodné prehrávanie
- Režim USB
 - Programovateľná pamäť: (max. 99 stôp)
 - Nabíjanie prostredníctvom portu USB
- Režim AUX
- Režim Bluetooth®
- Kontrolka LED

Nákres zostavy

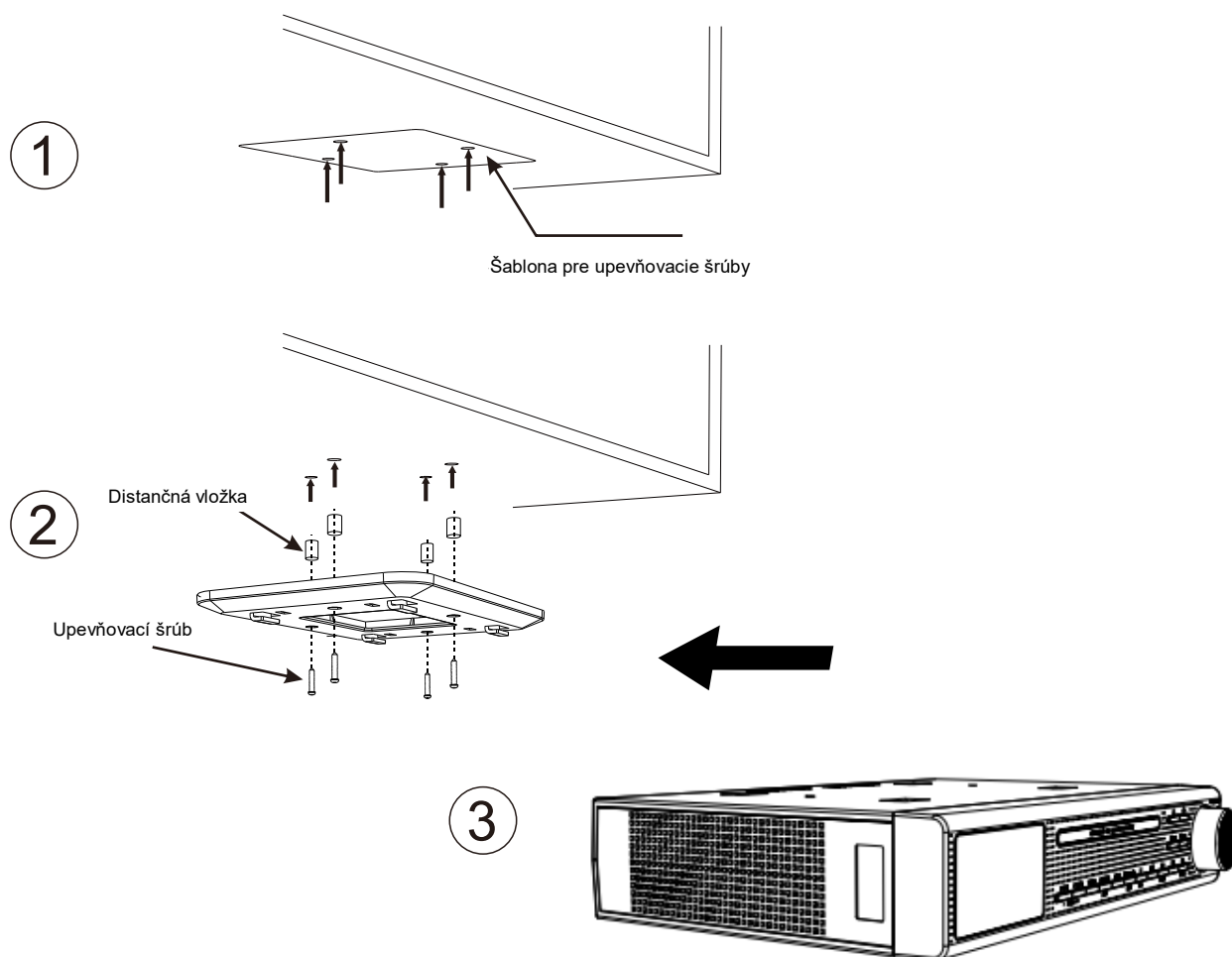

Prístroj namontujte podľa nižšie uvedených 3 krokov:

1. Pomocou lepiacej pásky pripevnite pod skriňu upevňovacie / montážnu šablónu na miesto, kam chcete umiestniť prístroj. Potom vyvrtajte štyri otvory vrtákom s priemerom 16 mm
2. Utiahnite skrutku podľa vyššie uvedeného nákresu s dodanou dištančnou vložkou, montážnym držiakom a dlhým skrutkou alebo montážnym držiakom a krátkym skrutkou
3. Dajte prístroj do montážneho držiaka

Varovanie: Nekladte pod prístroj kúrenia alebo varič, aby nedošlo k poškodeniu. Prístroj inštalujte čo najďalej od zdrojov hluku, ako sú chladničky, mikrovlnné rúry atď.

zoznam tlačidiel

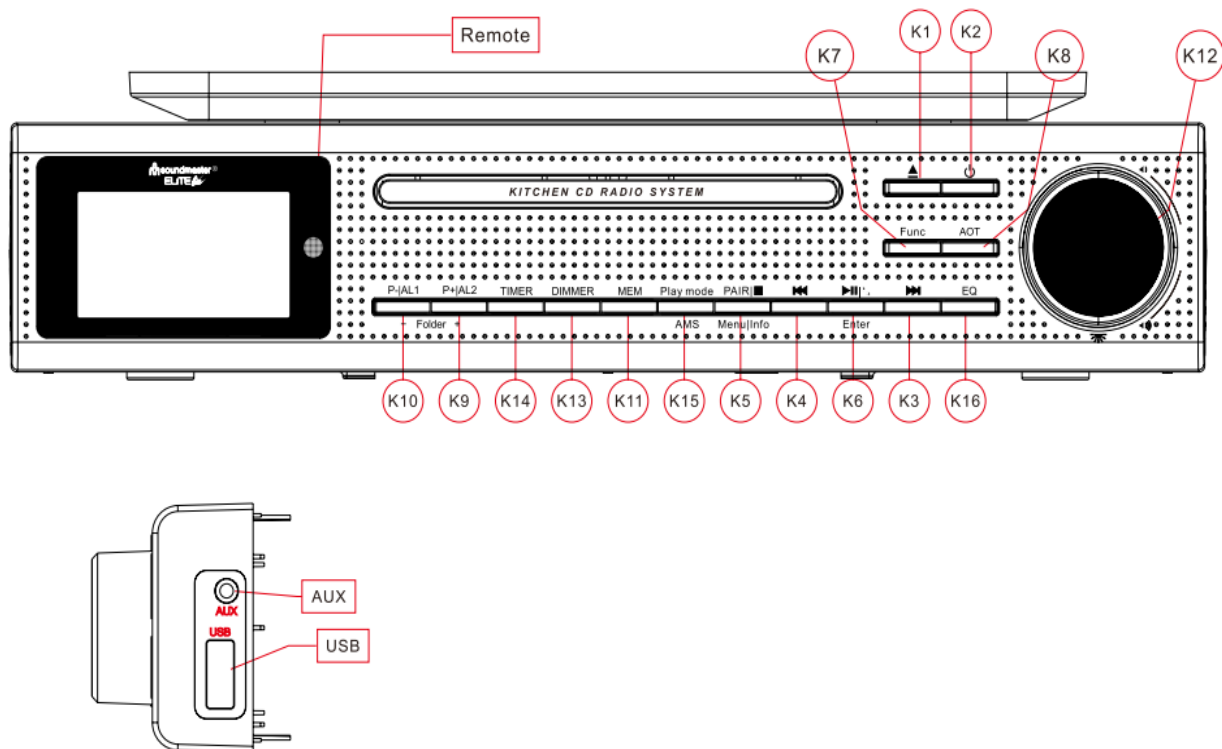

- | | | |
|-------|--------------------|--|
| K-1. | ▲ : | Ovládanie otvorenie alebo zatvorenie dvierok mechaniky disku CD |
| K-2. | ⏻ : | Zapnutie alebo vypnutie zariadenia |
| K-3. | ▶▶ : | Ladenie rozhlasovej stanice hore a v režime disku CD posun vpred |
| K-4. | ◀◀ : | Ladenie rozhlasovej stanice nadol a v režime disku CD posun vzad |
| K-5. | PAIR/■ Menu/Info | Párovanie BT, nastavenie režimu a zastavenie prehrávania disku CD / USB, ponuka nastavenie / stlačením tlačidla zobrazíte informácie o stanici |
| K-6. | ☎ /Enter ▶▶ : | Prijatie hovoru mobilného telefónu, nastavenia funkcie / ukončenie nastavenia, vstup alebo potvrdenie, prehrávanie a pozastavenie v režime CD / USB / BT |
| K-7. | FUNC: | Volič režimu DAB, FM, CD, USB, AUX, BT |
| K-8. | AOT: | Automatický časovač VYPNUTIE |
| K-9. | P+ Folder+/AL2: | Vyvolanie prednastavenej stanice smerom nahor / zobrazenie budíka v pohotovostnom režime |
| K-10. | P- Folder-/AL1: | Vyvolanie prednastavenej stanice smerom nadol / zobrazenie budíka v pohotovostnom režime |
| K-11. | MEM: | Vstup do pamäti stanice / zobrazenie prednastavené stanice |
| K-12. | ☀ /VOL+/VOL-: | Zapnutie / vypnutie kontrolky LED / zvýšenie / zníženie hlasitosti |
| K-13. | Dimmer: | Ovládanie úrovne podsvietenia displeja |
| K-14. | Timer: | Ovládanie funkcie časovača |
| K-15. | Play mode/AMS: | Režim prehrávania, AMS (automatické uloženie staníc do pamäte) |
| K-16. | EQ: | Ekvalizér (Flat, Rock, Classic, Jazz, Pop) |

Začíname

zapnutie

- Po prvom pripojení zariadenia k napájaniu a zapnutie sa automaticky spustí funkcia automatickej aktualizácie a na displeji LCD sa posúva text "Update, Please Wait". V závislosti na sile signálu a pracovnom prostredí prístroja môže od chvíle prijatia signálu trvať niekoľko minút, než sa na displeji LCD objaví správny čas. Ak chcete funkciu ukončiť, stlačte počas tejto doby ľubovoľné tlačidlo
- Ak je automatické nastavenie systému ukončené používateľom alebo bolo neúspešné, sú dátum a čas nastavené na predvolenú hodnotu 01.01.201 6 , 0:00
- Všetky budíky sú nastavené na predvolenú hodnotu 0:00
- Prístroj je prepnutý do režimu automatického spustenia hodín
- Ak automatické stlmenie nenastavíte na hodnotu OFF, je stlmenie podsvietenia predvolene nastavené na obdobie od 23:00 do 05:59

nastavenie zariadenia

V režime automatického spustenia vstúpíte jedným stlačením tlačidla < **Info** > do režimu nastavenia. Na displeji LCD by sa malo zobrazíť nasledujúce:



Pomocou tlačidiel < **◀◀** > alebo < **▶▶** > vstúpíte postupne do rôznych režimov:

Zariadenia pracujúce v automatickom spustení

nastavenie hodín, nastavenie kalendára, nastavenie SDA, Nastavenie 12/24-hodinového formátu, nastavenie budíka, automatické stlmenie, aktualizácia času, Resetovanie na predvolené nastavenie

Nastavenie hodín

- V režime nastavenia prístroja vyberte pomocou tlačidiel < ⏪ > alebo < ⏩ > možnosť "Set Clock".
- Stlačením tlačidla < **Enter** > vstúpite do nastavenia hodín a na displeji sa objaví nasledujúce:

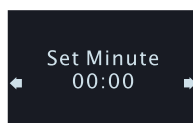

- Pomocou tlačidiel < ⏪ > alebo < ⏩ > nastavte hodnotu minút.
- Stlačením tlačidla < **Enter** > potvrdíte nastavenie minút a vstúpite do režimu nastavenia hodín, na displeji sa objaví nasledujúce:

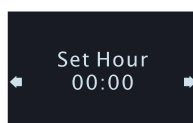

- Pomocou tlačidiel < ⏪ > alebo < ⏩ > nastavte hodnotu hodín.
- Stlačením tlačidla < **Enter** > potvrdíte hodnotu hodín a vrátite sa do ponuky nastavenia prístroja.

Nastavenie kalendára

- V režime nastavenia prístroja vyberte pomocou tlačidiel < ⏪ > alebo < ⏩ > možnosť "Set Calendar".
- Stlačením tlačidla < **Enter** > nastavte hodnotu kalendára.

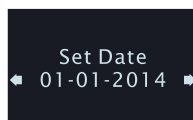

- Pomocou tlačidiel < ⏪ > alebo < ⏩ > nastavte hodnotu dát.
- Stlačením tlačidla < **Enter** > potvrdíte hodnotu dát a vstúpite do režimu nastavenia mesiaca, na displeji sa objaví nasledujúce:

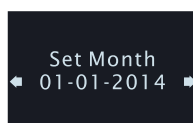

- Pomocou tlačidiel < ⏪ > alebo < ⏩ > nastavte hodnotu mesiacov.
- Stlačením tlačidla < **Enter** > ju potvrdíte a vstúpite do režimu nastavenie roku, na displeji sa objaví nasledujúce:

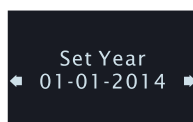

- Pomocou tlačidiel < ⏪ > alebo < ⏩ > vyberte hodnotu rokov. Akonáhle dosiahnete správne hodnoty, stlačením tlačidla < **Enter** > ju potvrdíte a vrátite sa do ponuky nastavenia.

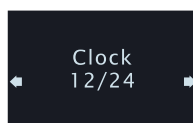

Výber 12- alebo 24hodinového formátu hodín

- V režime nastavenia prístroja vyberte pomocou tlačidiel < **◀◀** > alebo < **▶▶** > 12- alebo 24-hodinový formát, na displeji sa objaví nasledujúce:





- Stlačením tlačidla < **Enter** > vstúpite do nastavenia 12- alebo 24-hodinového formátu.
- Pomocou tlačidiel **◀◀** alebo **▶▶** vyberte 12- alebo 24-hodinový formát.
- Stlačením tlačidla < **Enter** > potvrdíte výber a vrátite sa do ponuky nastavenia prístroja.



Nastavenie budíka

- V režime nastavenia prístroja vyberte pomocou tlačidiel <  > alebo <  > možnosť "Set Alarm", na displeji sa objaví nasledujúce:



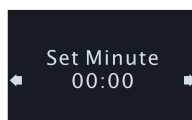

- Stlačením tlačidla < **Enter** > vstúpite do nastavenia budíka:
- Pomocou tlačidiel <  > alebo <  > vyberte číslo budíka.
- Stlačením tlačidla < **Enter** > potvrdíte vybrané číslo a vstúpte do nastavenia minút budíka, na displeji sa objaví nasledujúce:

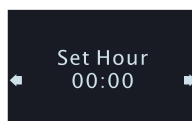

- Pomocou tlačidiel <  > alebo <  > nastavte hodnotu minút budíka.
- Stlačením tlačidla < **Enter** > potvrdíte minúty a vstúpte do nastavenia hodín budíka, na displeji sa objaví nasledujúce:





- Pomocou tlačidiel <  > alebo <  > nastavte hodnotu hodín budíka.
 - Stlačením tlačidla < **Enter** > potvrdíte vybranú hodnotu hodín a vstúpte do výberu výstupu aktívneho budíka



- K dispozícii je päť možností:

| Druh | Význam | Doba trvání budíku |
|---------|---|--------------------|
| Disable | Budík je vypnutý (východzie nastavenie) | 0 |
| DAB | Zvuk rádia DAB pre aktívny budík | 60 minut |
| FM | Zvuk rádia FM pre aktívny budík | 60 minut |
| Buzzer | Zvuk bzučáku pre aktívny budík | 10 minut |
| CD | Zvuk z disku CD pre aktívny budík | 60 minut |

- Pomocou tlačidiel <  > alebo <  > vyberte výstup. Ak ste ako výstup vybrali CD, je potrebné do zariadenia vložiť disk CD, inak bude použitý bzučiak.

- Stlačením tlačidla < **Enter** > voľbu potvrdíte a vstúpíte do výberu dní, na displeji sa objaví nasledujúce:

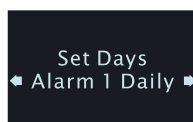

- K dispozíci je desať možností:

| Druh | Význam |
|------------------|-----------------------------------|
| Daily | Budík funguje každý deň |
| Weekday | Budík funguje každý všedný deň |
| Weekend | Budík funguje cez víkend |
| Sun, Mon ... Sat | Budík funguje všetky dni v týždni |

- Pomocou tlačidiel < **◀◀** > alebo < **▶▶** > vyber te usporiadanie aktívneho budíka.
- Stlačením tlačidla < **Enter** > potvrdíte nastavenie a vrátite sa do ponuky nastavenia prístroja.

Na stavenie automatického stlmenia

- Ak sa nachádzate v ponuke nastavení, vyberte pomocou tlačidiel < **◀◀** > alebo < **▶▶** > možnosť "Auto Dimmer".
- Stlačením tlačidla < **Enter** > vstúpíte do nastavenia automatického stlmenie a na displeji LCD sa objaví nasledujúce

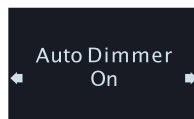

- Pomocou tlačidiel < **◀◀** > alebo < **▶▶** > zvolte "ON" alebo "OFF". Predvolená hodnota je "On".
- Stlačením tlačidla < **Enter** > potvrdíte voľbu a vrátite sa do ponuky nastavenia prístroja.
- Ak vyberiete možnosť "On", predvolený podsvietenie sa automaticky stlmí od 23:00 do 05:59.
- Ak vyberiete možnosť "Off", nebude dochádzať k automatickému stlmeniu podsvietenia zariadenia.

Nastavenie továrenského nastavenia (pri použití tejto funkcie buďte opatrní)

Ak sa nachádzate v ponuke nastavení, vyberte možnosť "Factory Reset"



- Uistite sa, že chcete odstrániť všetky nastavenia a obnoviť zariadenie do továrenského nastavenia. Obnovenie vykonáte stlačením tlačidla <Enter>.

Používanie zariadení

Po dokončení automatického alebo manuálneho zariadenie je zariadenie pripravené na použitie.

použitie minútky

- Jedným stlačením tlačidla < **Timer** > vstúpite do režimu časovača, na displeji sa objaví nasledujúce:

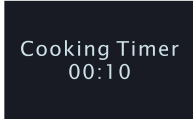

Cooking Timer
00:10

- Vyberte jednu z piatich hodnôt (00:10, 00:15, 00:30, 00:40 alebo 1:00). Stlačením tlačidla < **Timer** > spustíte odpočítavanie.
- Pomocou tlačidiel < **P +** > alebo < **P-** > vyberte jednu z desiatich hodnôt (00: 10/00: 20 /00: 30/00: 40/1: 00/ 01: 10/01: 20/01: 30/01 : 40/02: 00). Potvrďte stlačením tlačidla < **Enter** > a stlačením tlačidla < **Timer** > spustíte odpočítavanie.
- Pokiaľ chcete nastaviť potrebnú dobu, raz stlačte tlačidlo < **Timer** >. Potom stlačte tlačidlo < **Info** > a nastavte minúty. Potom stlačte tlačidlo < **Enter** > a nastavte hodinu. Potom stlačením tlačidla < **Enter** > potvrďte nastavenia a stlačením tlačidla < **Timer** > spustíte odpočítavanie.
- Keď je časovač spustený, možno ho stlačením tlačidla < **Timer** > pozastaviť alebo ho ďalším stlačením tlačidla < **Timer** > znova spustiť.
- Keď je časovač spustený, stlačením a podržaním tlačidla < **Timer** > na 2 sekundy časovač ukončíte a opustíte.
- Je vybraný zvukový signál pípnutie.
 - Zvukový signál pípnutie sa ozýva v reproduktore.
 - Trvanie zvukového signálu je 10 minút.
- Aktívny signál ukončíte stlačením ľubovoľného tlačidla.

Počúvanie rádia DAB

- Rádio zapnete jedným stlačením tlačidla <  >.
- Stlačením tlačidla < **FUNC** > prepnete prevádzkový režim zariadenia do režimu DAB..



- Elektronické ovládanie hlasitosti
 - a. Otáčaním v smere < **VOL +** > zvýšite hlasitosť reproduktora.
 - b. Otáčaním v smere < **VOL-** > znížite hlasitosť reproduktora.



- Počúvanie stanice DAB
 - Pri prvom použití vysielaní DAB sa automaticky spustí funkcia automatického vyhľadávania a na displeji LCD sa zobrazí správa "Scanning", pozri nasledovne

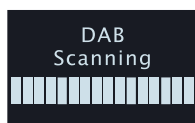

- Po dokončení akcie vyberte stanicu DAB.
- Jedným stlačením vyberte stanicu zo zoznamu staníc DAB.
- Jedným stlačením tlačidla < **Enter** > voľbu potvrdíte a naladíte stanicu.
- Iný spôsob vyhľadávania staníc v režime DAB: Stlačte a podržte tlačidlo < **Info** >, kým sa na displeji nezobrazí hlásenie "Station scan". Potom stlačením tlačidla < **Enter** > zvolíte "Manual tune" od 174.928-239.200 MHz.

Uloženie stanice ako predvolené stanice

Pri počúvaní stanice DAB zmeňte stlačením tlačidla < **P +** > alebo < **P-** > umiestnenia.

Stlačením a podržaním tlačidla < **Enter** > uložíte hodnotu stanice do aktuálneho umiestnenia.

Vyvolanie prednastavenej stanice

Jedným stlačením tlačidla < **MEM** > vyberte umiestnenie predvoľby, displej zobrazuje nasledujúce informácie:

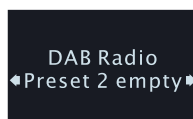

Stlačením tlačidla < **P +** > alebo < **P-** > zmeníte umiestnenie.

Stlačením tlačidla < **Enter** > potvrdíte výber a vyvoláte frekvenciu.

Používanie funkcie AMS

Stlačením a podržaním tlačidla < **AMS** > na 2 sekundy aktivujete režim AMS.

Zariadenie potom začne automaticky vyhľadávať stanice DAB a ukladať vyhľadané stanice, kým neprehľadá celý frekvenčný rozsah alebo neuloží do pamäti všetky stanice. Potom sa hľadanie automaticky ukončí.

Prehliadanie uložených staníc AMS

Pomocou tlačidiel vyberte stanicu.

Stlačením tlačidla < **Enter** > potvrdíte výber a vyvoláte frekvenciu.

Prehliadanie informácií o stanici

Stlačením tlačidla < **Info** > zobrazí informácie o stanici. k dispozícii je sedem možností, jedná sa o nasledovné:

1. Frekvencia stanice a číslo bloku
2. Prenosová rýchlosť dát
3. stanica RSSI
4. Miera chýb signálu
5. DLS (Posúvanie text)
6. Typ programu
7. Názov stanice

Počúvanie rádia FM

Zapnite zariadenie a pomocou tlačidla < **Func** > vyberte pracovný režim FM. Na displeji by sa malo zobrazíť nasledujúce:

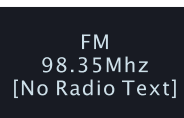

Vyhľadanie staníc

Keď je rádio ZAPNUTÉ, jedným stlačením tlačidla < **FM** > zvýšite prijímanou frekvenciu o 1 krok.

Jedným stlačením tlačidla < **FM** > znížite prijímanou frekvenciu o 1 krok.

Stlačením a podržaním tlačidla < **FM** > automaticky vyhľadáte nasledujúci rozhlasovú stanicu prehľadávaním prijímanej frekvencie smerom nahor.

Stlačením a podržaním tlačidla < **FM** > automaticky vyhľadáte nasledujúci rozhlasovú stanicu prehľadávaním prijímanej frekvencie smerom nadol.

Uloženie stanice do prednastaveného umiestnenia

Jedným stlačením tlačidla < **MEM** > vyberte umiestnenie predvoľby stanice.

Stlačením tlačidla < **P +** > alebo < **P -** > zmeníte umiestnenie.

Stlačením a podržaním tlačidla < **Enter** > uložíte hodnotu stanice do aktuálneho umiestnenia.

Vyvolanie prednastavenej stanice

Jedným stlačením tlačidla < **MEM** > vyberte umiestnenie predvoľby stanice.

Stlačením tlačidla < **P +** > alebo < **P -** > zmeníte umiestnenie.

Stlačením tlačidla < **Enter** > potvrdíte výber a vyvoláte frekvenciu.

Používanie funkcie AMS (automatické uloženie staníc do pamäte)

Stlačením a podržaním tlačidla < **AMS** > na 2 sekundy aktivujete režim AMS.

V tomto režime začne rádio automaticky vyhľadávať rozhlasové stanice a ukladať vyhľadané stanice, kým neprehľadá celý frekvenčný rozsah alebo neuloží do pamäti všetky stanice. Potom sa hľadanie automaticky ukončí.

Prehliadanie staníc uložených pomocou funkcie AMS

Stlačením a podržaním tlačidla < **MEM** > vstúpite do zoznamu staníc FM.

Pomocou tlačidiel vyberte stanicu.

Stlačením tlačidla < **Enter** > potvrdíte výber a vyvoláte frekvenciu.

Zapnutie alebo vypnutie funkcie stera

Ak slabý signál stanice spôsobuje šum na pozadí, môže užívateľ zlepšiť kvalitu zvuku vypnutím funkcie stera.

1. Stlačením tlačidla < **Info** > na 2 sekundy vstúpite do režimu "FM set menu".
2. Pomocou tlačidiel zvolte "Audio setting".
3. Stlačením tlačidla < **Enter** > potvrdíte výber a vstúpite do režimu "Audio setting".
4. Pomocou tlačidiel vyberte nastavenie.
5. Stlačením tlačidla < **Enter** > potvrdíte výber a vrátite sa do režimu "FM set menu".

Prehliadanie informácií o stanici

Stlačením tlačidla < **Info** > zobrazíť informácie o stanici.

K dispozícii sú tri možnosti, jedná sa o nasledovné:







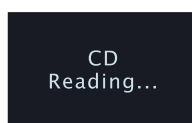

- ✓ Text stanice
- ✓ Typ programu stanice
- ✓ Stanica RSSI

Počúvanie hudby z disku CD

Stlačením tlačidla <  > zapnite zariadenie. Pomocou tlačidla < **Func** > vyberte pracovný režim

CD alebo stlačením tlačidla <  > otvorte dvierka mechaniky CD. Na displeji by sa malo zobrazíť nasledujúce:





- Prehrávanie disku CD alebo MP3 CD
 1. Stlačením tlačidla <  > otvorte dvierka mechaniky disku CD a do mechaniky vložte médium CD. Opätovným stlačením tlačidla <  > zatvorte dvierka mechaniky CD. Zariadenie bude načítat' dáta z disku CD a na displeji sa bude v závislosti na kvalite disku CD po dobu 5-10 sekúnd zobrazovať hlásenie "Reading, ...".
 2. Pokiaľ nebude stlačené žiadne tlačidlo, začne zariadenie po prečítaní disku CD a potvrdenie funkčnosti jeho formátu prehrávanie od začiatku zoznamu skladieb.
 3. Ak je potrebné prehrávanie krátko pozastaviť, stlačte raz tlačidlo "  ". Ďalším stlačením prehrávanie znova obnovíte.
 4. Stlačením tlačidla "Play mode" vyberte režim prehrávania, ako je "rep one", "rep all" alebo "random".
 5. Ak chcete rýchlo prehrávať smerom vpred, stlačte a podržte tlačidlo "  ". Jedným stlačením prejdete na nasledujúcu skladbu.
 6. Ak chcete rýchlo prehrávať smerom vzad, stlačte a podržte tlačidlo "  ". Jedným stlačením prejdete na predchádzajúcu stopu.
 7. Stlačením tlačidla < **Folder +** > alebo < **Folder-** > vyberte prvú zložku na zoznam programu.
 8. Nechajte zariadenie prehrávať predprogramovanou hudbu (predprogramované prehrávanie).
 - a. V režime zastavenia vstúpíte jedným stlačením tlačidla < **MEM** > do režimu programu.
 - b. Stlačením tlačidla <  > alebo <  > vyberte prvú stopu na zoznam programu.
 - c. Opätovným stlačením tlačidla < **MEM** > vyberte ďalšiu stopu až do počtu 64.
 - d. Stlačením tlačidla <  > potvrdíte nastavenia a spustíte prehrávanie.
 - e. Dvojitým stlačením tlačidla <  > zrušíte prehrávanie programu.

Počúvanie hudby z USB zariadení

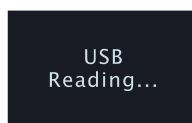



Stlačením tlačidla <  > zapnite zariadenie. Pomocou tlačidla < **Func** > vyberte pracovný režim USB. Na displeji by sa malo zobrazíť nasledujúce:



a. Do konektora USB vložte disk USB, zariadenie začne čítanie.

1. Pokiaľ nebude stlačené žiadne tlačidlo, začne zariadenie po prečítaní prehrávanie od začiatku.
2. V režime prehrávania hudby stlačením tlačidla "  " spustíte prehrávanie alebo ho pozastavíte.
3. Stlačením tlačidla "Play mode" vyberte režim prehrávania, ako je opakovať jednu, opakovať všetko, opakovať zložku alebo náhodne.
4. Ak chcete rýchlo prehrávať smerom vpred, stlačte a podržte tlačidlo "  ". Jedným stlačením prejdete na nasledujúcu skladbu.
5. Ak chcete rýchlo prehrávať smerom vzad, stlačte a podržte tlačidlo "  ". Jedným stlačením prejdete na predchádzajúcu stopu.





b. prehrávanie programu

1. V režime zastavenia vstúpite jedným stlačením tlačidla < **MEM** > do režimu programu.
2. Stlačením tlačidla <  > alebo <  > vyberte prvú stopu na zoznam programu.
3. Stlačením tlačidla < **Folder +** > alebo < **Folder-** > vyberte prvú zložku na zoznam programu.
4. Opätovným stlačením tlačidla < **MEM** > vyberte ďalšiu stopu až do počtu 64.
5. Stlačením tlačidla <  > potvrdíte nastavenia a spustíte prehrávanie.
6. Dvojitém stlačením tlačidla <  > zrušíte prehrávanie programu.



Elektronické ovládanie hlasitosti

1. Otáčaním v smere <VOL +> zvýšite hlasitosť reproduktora.
2. Otáčaním v smere <VOL-> znížite hlasitosť reproduktora.
3. Úroveň hlasitosti nastavte na pohodlnú úroveň, nenastavujte ju na príliš vysokú hlasitosť.

Režim Bluetooth®

1. Stlačením tlačidla < **FUNC** > prepnete režim do režimu Bluetooth®. Na displeji sa zobrazí hlásenie "Pairing ...". Potom vyhľadajte zariadenie UR2195. V prípade úspešného pripojenia sa na displeji zobrazí hlásenie "Connected".
2. Vyberte hudbu, ktorú chcete prehrať.
3. Stlačením tlačidla <  > prehráte poslednú hudbu.
4. Stlačením tlačidla <  > prehráte nasledujúce hudbu.
5. Stlačením tlačidla <  > pozastavíte prehrávanie, opätovným stlačením tlačidla <  > obnovíte prehrávanie.

6. Ak je k zariadeniu pripojený mobilný telefón, môžete v ľubovoľnom režime stlačením tlačidla <

 > prijať / ukončiť hovor a stlačením a podržaním tlačidla <  > môžete hovor odmietnuť.

7. V režime BT jedným stlačením tlačidla < **PAIR / | Menu / Info** > zastavíte prehrávanie prostredníctvom BT. Stlačením a podržaním tlačidla < **PAIR / | Menu / Info** > odpojíte spárované zariadenia a spárujete nové zariadenie.

Funkcia nabíjania cez port USB

Keď je šikovný telefón alebo tablet pripojený k portu USB, automaticky sa bude nabíjať.

Režim Aux

Pripojte k zariadeniu zdroj hudby pomocou kábla AUX a stlačením tlačidla <**FUNC**> zmeňte vstup na AUX.

Použitie funkcie AOT (automatického časovača VYPNUTIA)

Funkcia umožňuje nastaviť užívateľovi jednorazový časovač, ktorý umožní automatické vypnutie napájania.

- Jedným stlačením tlačidla < **AOT** > aktivujete funkciu AOT. Ak je zariadenie v pohotovostnom režime, dôjde k zapnutiu zariadenia. Na displeji sa zobrazí nasledujúce:

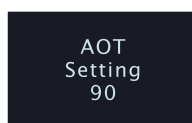

- Každé stlačenie tlačidla zmení hodnotu časovača o 5 minút od hodnoty "90" po "OFF".
- Stlačením iného tlačidla spustíte jemu zodpovedajúcu funkciu, pričom časovač AOT je spustený na pozadí.
- Pokiaľ nie je v priebehu 15 sekúnd stlačené žiadne tlačidlo, systém ukončí zobrazenie časovača AOT, ale časovač AOT je spustený na pozadí.
- Akonáhle je stlačené tlačidlo < **AOT** >, zobrazí sa na displeji aktuálna hodnota funkcie AOT.
- Ak chcete funkciu AOT zrušiť, tlačte tlačidlo < **AOT** >, kým neprejdete k hodnote OFF.

Stlmenie podsvietenia LED

1. V ľubovoľnom režime vyberte stlačením tlačidla < **Dimmer** > možnosť "dimmer high" alebo "dimmer low". Na displeji sa zobrazí nasledujúce:

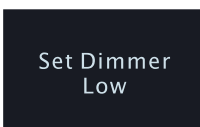

2. Ak chcete vysokú úroveň podsvietenia, vyberte možnosť "dimmer high". Ak chcete nízku úroveň podsvietenia, vyberte možnosť "dimmer low".

Kontrolka LED

Stlačením tlačidla <  > zapnete alebo vypnete kontrolku na spodnej časti jednotky

Technické údaje

Používejte jen dodaný síťový adaptér

Model: HKP12-0502000dV
 Hung Key Industrial Co., Ltd
 Vstupní napětí: 100-240V~ 50/60Hz, 0,3A max.
 Výstupní napětí: 5V, 2,0A DC 

Zariadenie









Vstupní napätieí 5V DC, 2 A
 Spotreba energie: 12 W
 Rozsah rádiových frekvencií: Pásmo FM: 87,5 - 108,0 MHz v krokoch po 50 kHz
 DAB pásmo III 174.928-239.2 MHz
 Skladovacia teplota: -10 až +65 °C
 Provozní teplota: 0 až +45 °C

Technické parametry se mohou změnit bez předchozího upozornění.

Autorská práva jsou ve vlastnictví společnosti Wörlein GmbH.



Dálkový ovladač:

| Ikona tlačítka | Funkce |
|---|--|
|  | Zapnutí nebo vypnutí zařízení |
| EQ | Ekvalizér (Flat, Rock, Classic, Jazz, Pop) |
| VOL- | Snížení hlasitosti |
| VOL+ | Zvýšení hlasitosti |
| Play mode | Volba režimu přehrávání opakovat jednu/opakovat vše / náhodně pro disk CD/USB |
|  | Ladění rozhlasové stanice dolů a v režimu disku CD/USB posun vzad |
|  Enter | Přehrávání a pozastavení přehrávání disku CD/USB, nastavení funkce, ukončení nastavení, vstup nebo potvrzení |
|  | Ladění rozhlasové stanice nahoru a v režimu disku CD/USB posun vpřed |
| Func | Volič režimu DAB, FM, CD, USB, AUX, BT |
| P -/Fol- | Vyvolání přednastavené stanice směrem dolů |
|  /Info | Nastavení režimu a zastavení přehrávání disku CD/USB, stisknutím tlačítka zobrazíte informace o stanici |
| P +/Fol+ | Vyvolání přednastavené stanice směrem nahoru |
|  | Ovládání otevření nebo zavření dvířek mechaniky disku CD |
| DIM | Ovládání úrovně podsvícení displeje |
| MEM | Vstup do paměti stanice/zobrazení přednastavené stanice |
| AMS | AMS (automatické uložení rozhlasové stanice do paměti) |
| AL1 | Prohlížení budíku 1 |
| AL2 | Prohlížení budíku 2 |
| Timer | Ovládání funkce časovače |
|  | Vypnutí zvuku |
|  | Přijmutí/ukončení hovoru |
| PAIR | Párování zařízení Bluetooth |
|  | Zapnutí/vypnutí kontrolky LED |
| AOT | Automatický časovač VYPNUTÍ |

