



Síťové kopulové kamery

Stručný průvodce

V1.00

Požadavky na vodotěsnost

Vodotěsnost kabelů proveďte podle následujících pokynů. Uživatel nese veškerou odpovědnost za poškození zařízení vodou v důsledku nesprávných vodotěsných opatření.



POZOR!

- Než začnete, připojte všechny potřebné kabely a odřízněte vodiče u kabelů, které nepoužíváte.
- K ochraně kabelů použijte samolepící vodotěsnou pásku (dodává se s některými výrobky).
- K ochraně síťového kabelu použijte vodotěsné komponenty. Videokabel nepotřebuje vodotěsnou úpravu.

1. Izolační páskou (není součástí balení) izolujte spojovací část každého kabelu.

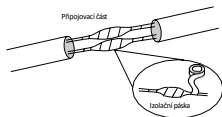

2. Vodotěsnost kabelů zajistěte samolepící vodotěsnou páskou.

- (1) Vodotěsnou pásku na obou koncích zcela natáhněte.
- (2) Spojovací část a konce kabelu pevně omotejte vodotěsnou páskou. Ujistěte se, že je páska během procesu zcela napnutá.
- (3) Utáhněte pásku na obou koncích, abyste zabránili vniku vody.

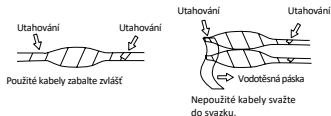

3. Dodané vodotěsné komponenty instalujte postupně na síťový kabel.

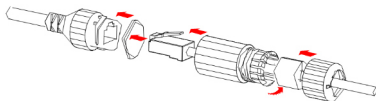

POZOR!

Nejdříve je třeba namontovat gumový kroužek na rozhraní síťového kabelu.

4. Pokud je kamera vybaveny stejnosměrným kabelem a nebudete jej používat, zasuňte záslepku do konektoru.

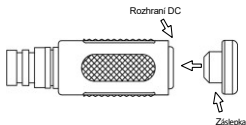

5. (Volitelně) Po dokončení vodotěsné úpravy vložte kabely do vodotěsné propojovací krabice (zakoupené samostatně).

i **POZOR!**

- Konektor kabelu nesmí být odkrytý a musí být chráněn před vodou.

1 Obsah balení

	Název	Množství
1	Kamera	1
2	Napájecí adaptér	1
3	Vodotěsné komponenty	1
4*	Adaptér držáku	1
5	Uživatelská příručka	1

Poznámky:

Obsah balení se může lišit v závislosti na modelu zařízení. * znamená volitelné a dodávané pouze s některými modely.

2 Bezpečnostní pokyny

2.1 Bezpečnostní opatření

- Během přepravy, skladování a instalace chraňte přístroj před stlačením, vibracemi a vlhkostí.
- Ujistěte se, že délka napájecího kabelu mezi napájecím adaptérem a kamerou není příliš dlouhá, jinak se sníží napětí kamery, což způsobí jeho abnormální fungování. Pokud je nutné napájecí kabel prodloužit, prodlužte kabel mezi napájecím adaptérem a elektrickou sítí.
- Při přemísťování zařízení nepoužívejte ke zvedání zařízení zadní kabel.
- Při připojování k externímu rozhraní použijte stávající připojovací svorku a ujistěte se, že kabelová svorka (západka nebo svorka) je v dobrém stavu a řádně upevněna. Zajistěte, aby

aby kabel nebyl při instalaci napjatý a aby byla vyhrazena dostatečná rezerva, aby nedošlo ke špatnému kontaktu s portem nebo k uvolnění způsobenému nárazem nebo otřesem.

- Při připojování rozhraní alarmového vstupu se ujistěte, že vysoká úroveň signálu alarmového vstupu nepřesahuje 5 V DC.
- Pokud je zařízení instalováno na stěnu nebo strop, ujistěte se, že je zařízení bezpečně nainstalováno. Při instalaci použijte bezpečnostní lanko, které chrání zařízení před pádem.
- Při přepravě je třeba věnovat zvláštní pozornost ochraně průhledného krytu kopule před třením, poškrábáním a znečištěním atd. Ochrannou fólii z krytu odstraňte až po dokončení montáže. Po dokončení montáže odstraňte fólii před zapnutím zařízení.
- Na krytu kopule se může běžně vyskytovat statická elektřina. Abyste zabránili adsorpci prachu statickou elektřinou, otřete po odstranění ochranné fólie povrch krytu kopule antistatickými rukavicemi.

2.2 Údržba

- Pokud je na předním skle mastnota nebo prachová skvrna, očistěte povrch skla jemně od středu směrem ven pomocí antistatických rukavic nebo hadříku bez oleje. Pokud mastnota nebo skvrna stále zůstává, použijte antistatické rukavice nebo hadřík bez oleje namočený v čisticím prostředku a skleněný povrch jemně čistěte, dokud nebude čistý.
- Pokud je na předním skle prach, odstraňte jej opatrně pomocí kartáčku bez oleje nebo gumové koule na vyfukování prachu.
- K čištění kamery nepoužívejte organická rozpouštědla (benzen, alkohol atd.).
- Ujistěte se, že je hadřík čistý.

3 Kamera

3.1 Rozměry

Skutečný vzhled se může lišit v závislosti na modelu zařízení. Níže uvedené obrázky jsou pouze ilustrativní.

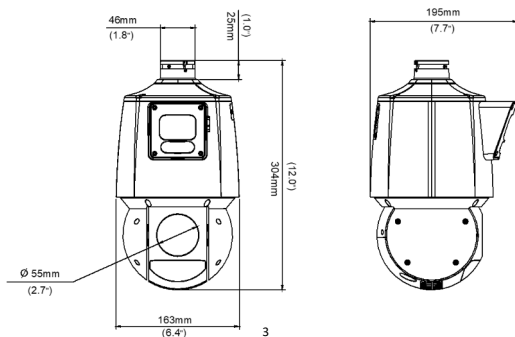

3.2 Připojení kabelu

Zadní kabel se může lišit v závislosti na modelu zařízení. Níže uvedený obrázek je pouze ilustrativní.

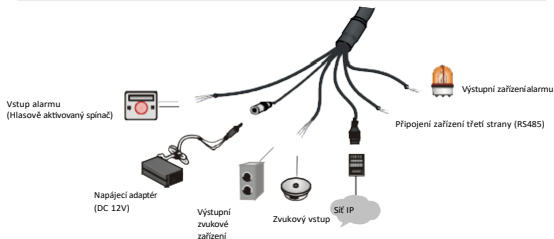

4 Montáž kamery

4.1 Kontrola před montáží

1 Kontrola součástí zařízení

Před montáží kamery zkontrolujte typy a množství součástí podle seznamu na obalu a ujistěte se, že jsou součástí kompletní.



2 Montážní poloha

Požadavky na ložiska pro montážní polohu se mohou lišit v závislosti na způsobu montáže. Ujistěte se, že je montážní poloha dostatečně pevná, aby kameru udržela. V případě potřeby montážní polohu vyztužte.

3 Požadavky na ochranu před bleskem a uzemnění

Pro napájení, video a audio kabely a kabely RS485 zvolte vhodná zařízení na ochranu před bleskem.

4 Příslušenství

Při instalaci je třeba použít příslušenství, jako je držák pro montáž na stěnu. Podrobné informace o modelech naleznete v seznamu doporučeného příslušenství.

4.2 (Volitelné) Instalace karty Micro SD

Chcete-li používat funkci úložiště, musíte nainstalovat kartu Micro SD.



POZOR!

- Před použitím naformátujte kartu Micro SD ve webovém rozhraní kamery.
 - Doporučené specifikace karty SD vám sdělí prodejce nebo technická podpora.
 - U některých kamer je k instalaci karty SD nutné odstranit čtyři šrouby na zadním krytu kamery.
-

Níže uvedený obrázek je pouze ilustrativní. Poloha slotu pro kartu SD se může lišit.



POZOR!

- Před vložením nebo vyjmutím karty Micro SD nezapomeňte odpojit napájení a počkat, dokud kamera nepřestane pracovat; jinak může dojít k poškození kamery nebo karty Micro SD.
 - Kameru nerozebírejte v prostředí s vysokou vlhkostí. Vysoká vlhkost uvnitř kamery způsobí zamření objektivu.
-

1. Odstraňte kryt karty SD povelím dvou šroubů.
2. Vložte kartu Micro SD do slotu.
3. Zkontrolujte, zda je těsnicí kroužek na svém místě.
4. Nasadte kryt karty SD a utáhněte šrouby.

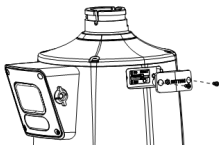

4.3 Nástěnná montáž



POZOR!

- Utáhněte všechny šrouby různých spojů připojených k dome kameře, včetně držáku a adaptéru držáku.
 - Ujistěte se, že jsou vodotěsné spojovací části mezi kopulí a držákem, drážky ve stěně a kabelové vývody na stěně.
 - Následující instalace vyžaduje vyvrtání otvoru ve zdi, aby bylo možné kabely skrýt a vyvést ze zdi. Můžete se také rozhodnout, že nebudete vrtat otvor pro kabely a vyvedete je přímo z bočního vývodu držáku.
-

1. Vyrvejte otvory na stěně a připevňte držák na stěnu. Odstraňte kryt držáku a vedte kabely skrz držák.

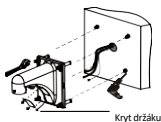

2. Našroubujte adaptér držáku do konektoru držáku a upevněte upevňovací šroub.

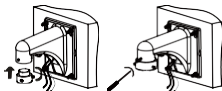

3. Připevňte bezpečnostní lanko k držáku. Proveďte zadní kabely adaptérem držáku a vyvedte je ven z držáku.

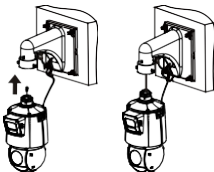

4. Připevňte kameru k adaptéru držáku. Zarovnejte křížový šroub s otočnou hlavou na adaptéru držáku se zářezem na kameře, poté zatlačte nahoru a otáčejte kamerou ve směru hodinových ručiček, dokud nebude zablokován.

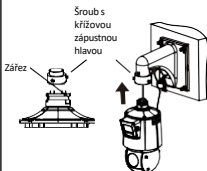

5. Utáhněte dva šrouby M5 na adaptéru držáku.

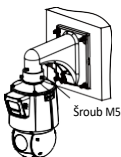

6. Připojte všechny kabely a nasadte kryt držáku.

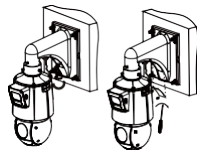

5 Spuštění

Zkontrolujte, zda je kamera správně nainstalována, a poté připojte napájení pro spuštění kamery.

Po zapnutí se spustí autotest kamery, který zkontroluje, zda jsou základní pohyby PTZ normální, včetně otáčení/naklánění a zoomování. Po dokončení autotestu můžete provádět operace.

6 Přístup ke kameře

Podle následujících kroků získáte přístup ke kameře prostřednictvím webu:

1. Otevřete prohlížeč Internet Explorer, do adresního řádku zadejte IP adresu kamery (ve výchozím nastavení 192.168.1.13) a stisknutím klávesy Enter otevřete přihlašovací stránku.
2. Zadejte uživatelské jméno a heslo (ve výchozím nastavení admin/123456) a klikněte na tlačítko Přihlásit.



POZOR!

- Protokol DHCP je ve výchozím nastavení povolen. Pokud je v síti používán server DHCP, může být kameře přidělena IP adresa a pro přihlášení je třeba použít přidělenou IP adresu.
- Při prvním přihlášení bude možná nutné nainstalovat zásuvný modul (během instalace zavřete všechny prohlížeče). Instalaci dokončete podle pokynů na obrazovce a poté znovu otevřete prohlížeč a přihlaste se.
- Výchozí heslo je určeno pouze pro první přihlášení. Pro zajištění bezpečnosti si po prvním přihlášení heslo změňte. Důrazně doporučujeme nastavit silné heslo, které bude mít alespoň devět znaků a bude obsahovat všechny tři prvky: číslice, písmena a speciální znaky.
- Pokud bylo heslo změněno, použijte pro přihlášení nové heslo.

7 NEJČASTĚJŠÍ DOTAZY

1. Systém mě při prvním přihlášení do systému Win 7 nevyzve k instalaci zásuvného modulu.

Postup vypnutí UAC v počítači: Otevřete Ovládací panely. Do vyhledávacího pole napište uac a klikněte na možnost Změnit nastavení řízení uživatelských účtů. Přetáhněte posuvník do polohy Nikdy neoznamovat a klikněte na tlačítko OK. Po vypnutí UAC se znovu přihlaste.

2. Nepodařilo se nainstalovat modul plug-in?

Před přihlášením přidejte IP adresu kamery mezi důvěryhodné weby v IE podle následujících kroků: Klikněte na možnost Nástroje > Možnosti Internetu > Zabezpečení. Klikněte na položku Důvěryhodné weby, klikněte na položku Weby a poté přidejte IP adresu kamery. Používáte-li systém Win 7, musíte také nejprve uložit soubor setup.exe do počítače a poté na něj kliknout pravým tlačítkem myši a vybrat možnost Spustit jako správce.

3. Po prvním přihlášení nejsou k dispozici žádná živá videa?

Vypněte bránu firewall v počítači a znovu se přihlaste.

4. Jak obnovit výchozí tovární nastavení?

Podle následujících kroků obnovte výchozí nastavení do 10 minut (funguje pouze do 10 minut) po zapnutí kamery.

- 1) Sejměte kryt karty SD.

- 2) Stiskněte a podržte tlačítko RST po dobu 10 sekund.

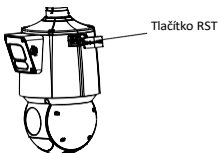

Prohlášení o autorských právech

Žádná část této příručky nesmí být kopírována, reprodukována, překládána nebo šířena v jakékoli formě nebo jakýmkoli způsobem bez předchozího písemného souhlasu naší společnosti (dále jen my).

Výrobek popsáný v této příručce může obsahovat proprietární software, který vlastní naše společnost a její případní poskytovatelé licencí. Pokud to není povoleno, nikdo nesmí software kopírovat, distribuovat, upravovat, abstrahovat, dekompileovat, rozebírat, dešifrovat, zpětně analyzovat, pronajímat, převádět nebo poskytovat soubince v jakékoli formě nebo jakýmkoli způsobem.

Prohlášení o souladu s předpisy pro vývoz

Naše společnost dodržuje platné zákony a předpisy o kontrole vývozu po celém světě, včetně zákonů a předpisů Čínské lidové republiky a Spojených států, a dodržuje příslušné předpisy týkající se vývozu, zpětného vývozu a převodu hardwaru, softwaru a technologií. Pokud jde o produkt popsáný v této příručce, naše společnost vás žádá, abyste plně porozuměli platným zákonům a předpisům o vývozu na celém světě a přísně je dodržovali.

Připomenutí ochrany soukromí

Naše společnost dodržuje příslušné zákony na ochranu soukromí a zavazuje se chránit soukromí uživatelů. Můžete si přečíst naše úplné zásady ochrany osobních údajů na našich webových stránkách a seznámit se se způsoby, jakými zpracováváme vaše osobní údaje. Upozorňujeme, že používání výrobku popsáného v této příručce může zahrnovat shromažďování osobních údajů, jako je obličej, otisk prstu, číslo SPZ, e-mail, telefonní číslo, GPS. Při používání výrobku dodržujte místní zákony a předpisy.

O této příručce

- Tato příručka je určena pro více modelů výrobku a fotografie, ilustrace, popisy atd. v této příručce se mohou lišit od skutečného vzhledu, funkcí, vlastností atd. výrobku.
- Tato příručka je určena pro více verzí softwaru a ilustrace a popisy v této příručce se mohou lišit od skutečného grafického rozhraní a funkcí softwaru.
- I přes naši snahu se v této příručce mohou vyskytnout technické nebo tiskové chyby. Naše společnost nemůže nést odpovědnost za takové chyby a vyhrazuje si právo na změnu příručky bez předchozího upozornění.
- Za škody a ztráty vzniklé nesprávnou obsluhou nesou plnou odpovědnost uživatelé.
- Naše společnost si vyhrazuje právo na změnu jakýchkoli informací v této příručce bez předchozího upozornění nebo uvedení. Z důvodů, jako je aktualizace verze produktu nebo regulační požadavky příslušných regionů, bude tato příručka pravidelně aktualizována.

Zřeknutí se odpovědnosti

- V rozsahu povoleném platnými zákony naše společnost v žádném případě neodpovídá za žádné zvláštní, náhodné, nepřímé nebo následné škody, ani za ztrátu zisku, dat a dokumentů.
- Výrobek popsáný v této příručce je poskytován ve stavu, v jakém je. Pokud to nevyžadují platné právní předpisy, má tato příručka pouze informativní charakter a veškerá prohlášení, informace a doporučení v této příručce jsou uváděna bez jakékoli záruky, ať už výslovné nebo předpokládané, včetně, ale nikoliv pouze, záruky prodejnosti, spokojenosti s kvalitou, vhodnosti pro určitý účel a neporušování práv.
- Uživatelé musí převzít plnou odpovědnost a veškerá rizika spojená s připojením produktu k internetu, mimo jiné včetně síťových útoků, hackerských útoků a virů. Důrazně doporučujeme, aby uživatelé přijali veškerá nezbytná opatření ke zvýšení ochrany sítě, zařízení, dat a osobních údajů. Naše společnost se zřiká jakékoli odpovědnosti s tím spojené, ale ochotně poskytne potřebnou podporu související s bezpečností.
- V rozsahu, v jakém to nezakazují platné právní předpisy, naše společnost a její zaměstnanci, poskytovatelé licencí, dceřiné společnosti, přidružené společnosti v žádném případě nenesou odpovědnost za výsledky vyplývající z používání nebo nemožnosti používat produkt nebo službu, mimo jiné včetně ušlého zisku a jakýchkoli jiných obchodních škod nebo ztrát, ztráty dat, obstarání náhradního zboží nebo služeb, poškození majetku, zranění osob, poškození podnikání.

přerušení, ztrátu obchodních informací nebo jakékoli zvláštní, přímé, nepřímé, náhodné, následné, peněžní, krycí, příkladně, vedlejší škody, ať už jsou způsobeny jakkoli a na základě jakékoli teorie odpovědnosti, ať už na základě smlouvy, přísné odpovědnosti nebo deliktu (včetně nedbalosti nebo jinak), jakýmkoli způsobem vyplývajícím z používání produktu, a to i v případě, že naše společnost byla upozorněna na možnost vzniku takových škod (kromě případů, které mohou být vyžadovány platnými právními předpisy v případech týkajících se zranění osob, náhodných nebo vedlejších škod).

- V rozsahu povoleném platnými právními předpisy nesmí naše celková odpovědnost vůči vám za všechny škody způsobené výrobkem popsaným v této příručce (s výjimkou případů, které mohou být vyžadovány platnými právními předpisy v případě zranění osob) v žádném případě překročit částku, kterou jste za výrobek zaplatili.

Zplnomocněný zástupce EU

UNV Technology EUROPE B.V. Místnost 2945,3. patro, Randstad 21-05 G, 1314 BD, Almere, Nizozemsko.

Zabezpečení sítě

Přijměte veškerá nezbytná opatření ke zvýšení zabezpečení sítě vašeho zařízení.

Následující opatření jsou nezbytná pro zabezpečení sítě vašeho zařízení:

- Změna výchozího hesla a nastavení silného hesla: Důrazně doporučujeme po prvním přihlášení změnit výchozí heslo a nastavit silné heslo, které bude obsahovat alespoň devět znaků a bude obsahovat všechny tři prvky: číslice, písmena a speciální znaky.
- Aktualizujte firmwar: Doporučujeme vždy aktualizovat zařízení na nejnovější verzi, abyste získali nejnovější funkce a lepší zabezpečení. Navštivte naše oficiální webové stránky nebo se obraťte na místního prodejce, který vám poskytne nejnovější firmwar.

Níže jsou uvedena doporučení pro zvýšení zabezpečení sítě vašeho zařízení:

- Pravidelně měňte heslo: Pravidelně měňte heslo k zařízení a uchovávejte ho v bezpečí. Ujistěte se, že se k zařízení může přihlásit pouze oprávněný uživatel.
- Povolit HTTPS/SSL: Použijte certifikát SSL pro šifrování komunikace HTTP a zajištění bezpečnosti dat.
- Povolit filtrování IP adres: Povolte přístup pouze ze zadaných IP adres.
- Minimální mapování portů: Nastavte směrovač nebo bránu firewall tak, aby otevíral minimální sadu portů do sítě WAN a ponechal pouze nezbytné mapování portů. Nikdy nenastavujte zařízení jako hostitele DMZ ani nekonfigurujte úplný kuželový NAT.
- Zakázat funkce automatického přihlášení a uložení hesla: Pokud má k počítači přístup více uživatelů, doporučujeme tyto funkce zakázat, abyste zabránili neoprávněnému přístupu.
- Diskrétně zvolte uživatelské jméno a heslo: Vyvarujte se používání uživatelského jména a hesla svého zařízení pro případ, že by došlo k úniku informací o vašich sociálních médiích, bance a e-mailovém účtu.
- Omezení oprávnění uživatelů: Pokud k systému potřebuje přístup více uživatelů, ujistěte se, že každý z nich má pouze nezbytná oprávnění.
- Zakázat UPnP: Když je UPnP povoleno, směrovač automaticky mapuje interní porty a systém automaticky předává data portů, což vede k riziku úniku dat. Proto se doporučuje zakázat UPnP, pokud bylo mapování portů HTTP a TCP ve směrovači povoleno ručně.
- SNMP: Pokud protokol SNMP nepoužíváte, zakažte jej. Pokud jej používáte, doporučuje se SNMPv3.
- Vícesměrové vysílání: Multicast je určen k přenosu videa do více zařízení. Pokud tuto funkci nepoužíváte, doporučujeme v síti zakázat funkci multicast.
- Zkontrolujte protokoly: Pravidelně kontrolujte protokoly zařízení, abyste zjistili neoprávněný přístup nebo neobvyklé operace.
- Fyzická ochrana: Přístroj uchovávejte v uzamčené místnosti nebo skříni, abyste zabránili neoprávněnému fyzickému přístupu.
- Izolujte síť videodohledu: Izolování sítě videodohledu od ostatních sítí služeb pomáhá zabránit neoprávněnému přístupu k zařízením ve vašem bezpečnostním systému z jiných sítí služeb.

BEZPEČNOSTNÍ UPOZORNĚNÍ

Zařízení musí instalovat, servisovat a udržovat vyškolený odborník s potřebnými bezpečnostními znalostmi a dovednostmi. Než začnete zařízení používat, přečtěte si pozorně tuto příručku a ujistěte se, že jsou splněny všechny příslušné požadavky, abyste předešli nebezpečí a ztrátám na majetku.

Skladování, přeprava a použití

- Skladujte nebo používejte zařízení ve vhodném prostředí, které splňuje požadavky na prostředí, včetně, ale nikoli pouze, teploty, vlhkosti, prachu, korozivních plynů, elektromagnetického záření atd.
- Ujistěte se, že je zařízení bezpečně nainstalováno nebo umístěno na rovném povrchu, aby nedošlo k pádu.
- Pokud není uvedeno jinak, zařízení neukládejte na sebe.
- Zajistěte dobré větrání provozního prostředí. Nezakrývejte větrací otvory na zařízení. Ponechte dostatečný prostor pro větrání.
- Chraňte přístroj před jakoukoli kapalinou.
- Ujistěte se, že napájecí zdroj poskytuje stabilní napětí, které splňuje požadavky na napájení zařízení. Ujistěte se, že výstupní výkon napájecího zdroje přesahuje celkový maximální výkon všech připojených zařízení.
- Před připojením zařízení k napájení zkontrolujte, zda je správně nainstalováno.
- Neodstraňujte těsnění z těla přístroje bez předchozí konzultace s naší společností. Nepokoušejte se provádět servis výrobku sami. Pro údržbu se obraťte na vyškoleného odborníka.
- Před pokusem o přemístění zařízení vždy odpojte zařízení od napájení.
- Před použitím přístroje ve venkovním prostředí proveďte vhodná vodotěsná opatření v souladu s požadavky.

Požadavky na napájení

- Zařízení instalujte a používejte v přísném souladu s místními předpisy o elektrické bezpečnosti.
- V případě použití adaptéru použijte napájecí zdroj s certifikací UL, který splňuje požadavky LPS.
- Použijte doporučenou sadu kabelů (napájecí kabel) v souladu s uvedenými jmenovitými hodnotami.
- Používejte pouze napájecí adaptér dodaný se zařízením.
- Používejte síťovou zásuvku s ochranným uzemněním.
- Pokud je zařízení určeno k uzemnění, řádně jej uzemněte.

Upozornění k používání baterie

- Při použití baterie se vyhněte:
 - Extrémně vysoká nebo nízká teplota a tlak vzduchu během používání, skladování a přepravy;
 - Výměna baterie.
- Používejte baterii správně. Nesprávné použití baterie může způsobit riziko požáru, výbuchu nebo úniku hořlavé kapaliny či plynu.
 - Vyměňte baterii za správný typ;
 - Nevhazujte baterii do ohně nebo horké trouby, mechanicky ji nepoškozujte;
- Použitou baterii zlikvidujte v souladu s místními předpisy nebo pokyny výrobce baterie.
- Používanou baterii likvidujte v souladu s místními předpisy nebo pokyny výrobce baterie.

Prohlášení FCC

Toto zařízení splňuje požadavky části 15 pravidel FCC. Provoz podléhá následujícím dvěma podmínkám: (1) toto zařízení nesmí způsobovat škodlivé rušení a (2) toto zařízení musí akceptovat jakékoli rušení, včetně rušení, které může způsobit nežádoucí provoz.

Upozornění: Upozornění: Uživatel je upozorněn, že změny nebo úpravy, které nejsou výslovně schváleny stranou odpovědnou za shodu, mohou vést ke ztrátě oprávnění uživatele k provozu zařízení.

POZNÁMKA: Toto zařízení bylo testováno a vyhovuje limitům pro digitální zařízení třídy A podle části 15 pravidel FCC. Tyto limity jsou navrženy tak, aby poskytovaly přiměřenou ochranu před škodlivým rušením při provozu zařízení v komerčním prostředí. Toto zařízení generuje, využívá a může vyzařovat vysokofrekvenční energii, a pokud není instalováno a používáno v souladu s návodem k použití, může způsobit škodlivé rušení rádiových komunikací. Provoz tohoto zařízení v obytné oblasti může způsobit škodlivé rušení, v takovém případě bude uživatel povinen odstranit rušení na vlastní náklady.

Směrnice LVD/EMC



Tento výrobek je v souladu s evropskou směrnicí o nízkém napětí 2014/35/EU a směrnicí o elektromagnetické kompatibilitě 2014/30/EU.

Směrnice o OEEZ-2012/19/EU



Na výrobek, na který se vztahuje tento návod, se vztahuje směrnice o odpadních elektrických a elektronických zařízeních (OEEZ) a musí být likvidován v souladu s touto směrnicí odpovědným způsobem.

Směrnice o bateriích-2013/56/ES



Baterie ve výrobku je v souladu s evropskou směrnicí o bateriích 2013/56/ES. Pro správnou recyklaci odevzdejte baterii svému dodavateli nebo na určeném sběrném místě.