

Sieťové kupolové kamery

Stručný sprievodca

V1.01

Požiadavky na vodotesnosť

Vodotesnosť káblov vykonajte podľa nasledujúcich pokynov. Používateľ preberá všetku zodpovednosť za poškodenie zariadenia vodou v dôsledku nesprávnych opatrení na hydroizoláciu.



POZOR!

- Pred začatím pripojte všetky potrebné káble a odrežte káble, ktoré nepoužívate.
- Na ochranu káblov použite samolepiacu vodotesnú pásku (dodáva sa s niektorými výrobkami).
- Na ochranu napájacieho kábla použite vodotesné komponenty. Video kábel nepotrebuje vodotesnú úpravu.

1. Izolujte spojovaciu časť každého kábla izolačnou páskou (nie je súčasťou dodávky).

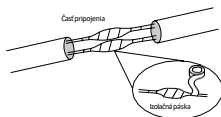

2. Uistite sa, že sú káble vodotesné pomocou samolepiacej vodotesnej pásky.

- (1) Vodotesnú pásku na oboch koncoch úplne natiahnite.
- (2) Spojovaciu časť a konce kábla pevne omotajte vodotesnou páskou. Dbajte na to, aby bola páska počas procesu úplne napnutá.
- (3) Utiahnite pásku na oboch koncoch, aby ste zabránili vniknutiu vody.

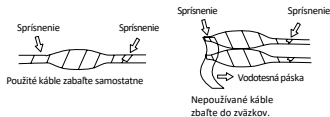

3. Dodané vodotesné komponenty inštalujte postupne na sieťový kábel.

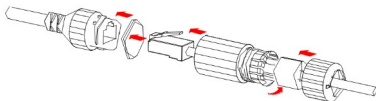

POZOR!

Najprv je potrebné nasadiť gumový krúžok na rozhranie napájacieho kábla.

4. Ak je fotoaparát vybavený káblom DC a nebudete ho používať, zasuňte zástrčku do konektora.

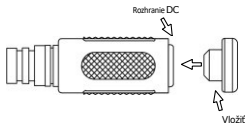

5. (Voliteľné) Po dokončení vodotesnej úpravy vložte káble do vodotesnej rozvodnej skrinky (zakúpenej samostatne).

POZOR!

- Konektor kábla nesmie byť odkrytý a musí byť chránený pred vodou.

Obsah balenia

1	Fotoaparát	1
2*	Vodotesné komponenty ⁽¹⁾	1
3*	Skrutkové komponenty ⁽²⁾	1
4*	Príslušenstvo na montáž ⁽³⁾	1
5	Používateľská príručka	1
6	Držiak	1

Poznámky:

Obsah balenia sa môže líšiť v závislosti od modelu zariadenia. * znamená voliteľné a dodáva sa len s niektorými modelmi.

(1) Vrátane jedného alebo viacerých vodotesných komponentov, ako je páska a zástrčka.

(1) Vrátane jednej alebo viacerých skrutiek, šesťhranného kľúča atď.

(2) Vrátane jedného alebo viacerých kusov vŕtacích šablón, adaptéra držiaka, antistatických rukavíc atď.

Fotoaparát

2.1 Rozmery

Skutočný vzhľad sa môže líšiť v závislosti od modelu zariadenia. Nižšie uvedené obrázky slúžia len na ilustračné účely.

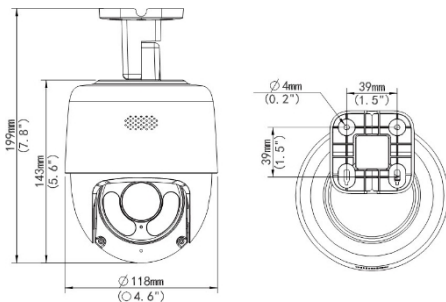

2.2 Pripojenie kábla

Zadný kábel sa môže líšiť v závislosti od modelu zariadenia. Nižšie uvedený obrázok slúži len na ilustračné účely.

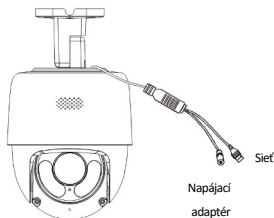

Montáž kamery

3.1 (voliteľné) Vložte kartu Micro SD

Ak chcete používať funkciu okrajového úložiska, musíte nainštalovať kartu Micro SD.



POZOR!

- Pred použitím naformátujte kartu Micro SD vo webovom rozhraní fotoaparátu.
- Odporúčané špecifikácie karty SD vám poskytne predajca alebo technická podpora.

Poloha zásuvky na kartu SD sa môže líšiť. Nižšie uvedené obrázky slúžia len na ilustračné účely.

1. Pomocou skrutkovača odstráňte dve skrutky na kryte karty.
2. Odstráňte kryt karty.
3. Vložte kartu Micro SD do zásuvky.

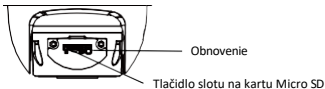

4. Nasadte kryt karty a utiahnite skrutky.



POZOR!

Pri výmene krytu karty skontrolujte, či je tesniaci krúžok na svojom mieste.

3.2 Montáž na stenu

Vzmime si ako príklad nástenný držiak. Pred inštaláciou sa uistite, že stena je dostatočne pevná na to, aby udržala kameru.

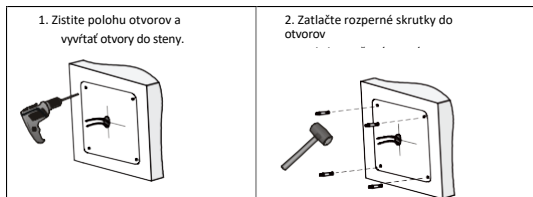

3. Pripevnite držiak na stenu.

- (1) Káble vedte zo spodnej časti držiaka.
- (2) Pripevnite držiak k stene štyrmi samoreznými skrutkami ST3,5.

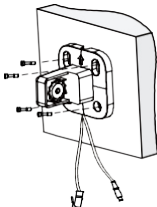

4. Pripevnite fotoaparát k držiaku.

- (1) Zarovnajte ozubené kolesá fotoaparátu s ozubeným kolieskom držiaka a udržiajte fotoaparát vo vertikálnej polohe.
- (2) Utiahnite skrutku M4.

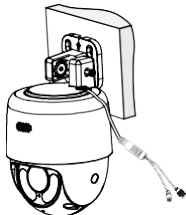

Poznámka:

Pri inštalácii alebo demontáži držte telo fotoaparátu, aby ste zabránili jeho pádu.

5. Pripojte všetky káble a vykonajte potrebné vodotesné opatrenia.

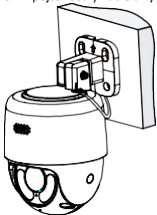

Zapnutie

Po inštalácii pripojte jeden koniec napájacieho adaptéra (zakúpený samostatne) k sieťovému napájaniu a potom pripojte druhý koniec k napájaciemu rozhraniu, aby ste zariadenie spustili.

Prístup ku kamere

Ak chcete získať prístup k fotoaparátu prostredníctvom webu, postupujte podľa nasledujúcich krokov:

1. Otvorte prehliadač, do adresného riadka zadajte IP adresu fotoaparátu (predvolene 192.168.1.13) a stlačením klávesu Enter otvorte prihlasovaciu stránku.
 2. Zadajte používateľské meno a heslo (predvolene admin/123456) a kliknite na tlačidlo Prihlásenie.
-



POZOR!

- DHCP je predvolene povolené. Ak sa v sieti používa server DHCP, môže byť fotoaparátu pridelená adresa IP a pridelená adresa IP sa musí použiť na prihlásenie.
- Pri prvom prihlásení môže byť potrebné nainštalovať zásuvný modul (počas inštalácie zatvorte všetky prehliadače). Podľa pokynov na obrazovke dokončíte inštaláciu, potom znova otvorte prehliadač a prihláste sa.
- Predvolené heslo je určené len na prvé prihlásenie. Ak chcete zabezpečiť bezpečnosť, po prvom prihlásení heslo zmeňte. Dôrazne odporúčame nastaviť silné heslo, ktoré má aspoň deväť znakov a obsahuje všetky tri prvky: čísla, písmená a špeciálne znaky.
- Ak bolo heslo zmenené, na prihlásenie použite nové heslo.

Vyhľadanie o autorských právach

Žiadna časť tejto príručky sa nesmie kopírovať, reprodukovat', prekladať alebo šíriť v akejkoľvek forme alebo akýmkoľvek spôsobom bez predchádzajúceho písomného súhlasu našej spoločnosti (ďalej len "my"). Produkt opísaný v tejto príručke môže obsahovať proprietárny softvér, ktorý vlastní naša spoločnosť a prípadní poskytovatelia licencií. Pokiaľ nie je oprávnený, nikto nesmie softvér kopírovať, distribuovať, upravovať, abstrahovať, dekompiľovať, rozoberať, dešifrovať, spätne analyzovať, prenajímať, prenášať ani poskytovať sublicencie v akejkoľvek forme alebo akýmkoľvek spôsobom.

Vyhľadanie o dodržiavaní vývozných predpisov

Naša spoločnosť dodržiava platné zákony a predpisy o kontrole vývozu na celom svete vrátane zákonov a predpisov Čínskej ľudovej republiky a Spojených štátov amerických a dodržiava platné predpisy týkajúce sa vývozu, opätovného vývozu a prenosu hardvéru, softvéru a technológií. V súvislosti s výrobkom opísaným v tejto príručke vás naša spoločnosť žiada, aby ste plne pochopili a prísne dodržiavali platné zákony a predpisy o vývoze na celom svete.

Prípomienka ochrany osobných údajov

Naša spoločnosť dodržiava platné zákony o ochrane osobných údajov a zaväzuje sa chrániť súkromie používateľov. Na našej webovej lokalite si môžete prečítať úplné zásady ochrany osobných údajov a dozvedieť sa o spôsoboch, akými spracúvame vaše osobné údaje. Upozorňujeme, že používanie produktu opísaného v tejto príručke môže zahŕňať zhromažďovanie osobných údajov, ako je tvár, odtlačok prsta, evidenčné číslo vozidla, e-mail, telefónne číslo, GPS. Pri používaní výrobku dodržiavajte miestne zákony a predpisy.

O tejto príručke

- ◆ Táto príručka je určená pre viacero modelov výrobku a fotografie, ilustrácie, popisy atď. v tejto príručke sa môžu líšiť od skutočného vzhľadu, funkcií, vlastností atď. výrobku.
- ◆ Táto príručka je určená pre viaceré verzie softvéru a ilustrácie a popisy v tejto príručke sa môžu líšiť od skutočného grafického rozhrania a funkcií softvéru.
- ◆ Napriek našej snahe sa v tejto príručke môžu vyskytnúť technické alebo typografické chyby. Naša spoločnosť nemôže niesť zodpovednosť za takéto chyby a vyhradzuje si právo na zmenu príručky bez predchádzajúceho upozornenia.
- Používatelia sú plne zodpovední za škody a straty spôsobené nesprávnou prevádzkou.
- Naša spoločnosť si vyhradzuje právo zmeniť akékoľvek informácie v tejto príručke bez predchádzajúceho upozornenia alebo citácie. Z dôvodov, ako sú aktualizácie verzií produktov alebo regulačné požiadavky príslušných regiónov, bude táto príručka pravidelne aktualizovaná.

Zrieknutie sa zodpovednosti

- ◆ V rozsahu povolenom platnými zákonmi naša spoločnosť v žiadnom prípade nezodpovedá za žiadne osobitné, náhodné, nepriame alebo následné škody, ani za stratu zisku, údajov alebo dokumentov.
- ◆ Výrobok opísaný v tejto príručke sa poskytuje v takom stave, v akom je. Pokiaľ to nevyžadujú platné právne predpisy, táto príručka slúži len na informačné účely a všetky vyhlásenia, informácie a odporúčania v tejto príručke sa poskytujú bez akejkoľvek záruky, či už výslovnej alebo implicitnej, vrátane, ale nie výlučne, záruky predajnosti, uspokojivej kvality, vhodnosti na konkrétny účel a neporušenia práv.
- ◆ Používatelia musia prevziať plnú zodpovednosť a všetky riziká spojené s pripojením produktu k internetu, okrem iného vrátane sieťových útokov, útokov hackerov a vírusov. Dôrazne odporúčame, aby používatelia prijali všetky potrebné opatrenia na ochranu svojej siete, zariadení, údajov a osobných informácií. Naša spoločnosť sa zrieka akejkoľvek zodpovednosti s tým súvisiacej, ale ochotne poskytne potrebnú podporu súvisiacu s bezpečnosťou.
- ◆ V rozsahu, v akom to nezakazujú platné právne predpisy, naša spoločnosť a jej zamestnanci, poskytovatelia licencií, dcérske spoločnosti a pridružené spoločnosti v žiadnom prípade nenesú zodpovednosť za akékoľvek výsledky vyplývajúce z používania alebo nemožnosti používania

produktu alebo služby,
vrátane, ale nie výlučne, ušlého zisku a akýchkoľvek iných obchodných škôd alebo strát, straty údajov, obstarania náhradného tovaru alebo služieb, škody na majetku, zranenia osôb, škody na podnikaní.

prerušená, straty obchodných informácií alebo akýchkoľvek osobitných, priamych, nepriamych, náhodných, následných, peňažných, náhodných, exemplárnych, následných škôd, bez ohľadu na ich príčinu a na základe akejkoľvek teórie zodpovednosti, či už na základe zmluvy, objektívnej zodpovednosti alebo deliktu (vrátane nedbanlivosti alebo inak), akýmkoľvek spôsobom vyplývajúcich z používania výrobku, a to aj v prípade, že naša spoločnosť bola upozornená na možnosť vzniku takýchto škôd (s výnimkou prípadov, ktoré môžu byť vyžadované platnými zákonmi v prípadoch týkajúcich sa zranenia osôb, náhodných alebo následných škôd).

- ◆ V rozsahu povolenom platnými zákonmi naša celková zodpovednosť voči vám za všetky škody spôsobené výrobkom opísaným v tejto príručke (s výnimkou prípadov, ktoré môžu byť vyžadované platnými zákonmi v prípade zranenia osôb) v žiadnom prípade neprekročí sumu, ktorú ste za výrobok zaplatili.

Splnomocnený zástupca EÚ

UNV Technology EUROPE B.V. Room 2945,3rd floor,Randstad 21-05 G,1314 BD,Almere,Netherlands.

Zabezpečenie siete

Prijmite všetky potrebné opatrenia na zvýšenie bezpečnosti siete vášho zariadenia. Na zabezpečenie siete vášho zariadenia sú potrebné nasledujúce opatrenia:

- ◆ Zmeňte predvolené heslo a nastavte silné heslo: Dôrazne odporúčame, aby ste si po prvom prihlásení zmenili predvolené heslo a nastavili silné heslo, ktoré má aspoň deväť znakov a obsahuje všetky tri prvky: čísla, písmená a špeciálne znaky.
- ◆ Aktualizácia firmvéru: Odporúčame vždy aktualizovať zariadenie na najnovšiu verziu, aby ste získali najnovšie funkcie a lepšie zabezpečenie. Najnovší firmvér nájdete na našej oficiálnej webovej lokalite alebo u miestneho predajcu.

Nižšie sú uvedené odporúčania na zvýšenie bezpečnosti siete vášho zariadenia:

- ◆ Pravidelná zmena hesla: Pravidelne meňte heslo svojho zariadenia a udržiavajte ho v bezpečí. Uistite sa, že sa do zariadenia môžu prihlásiť len oprávnení používatelia.
- Povolenie HTTPS/SSL: Používajte certifikát SSL na šifrovanie komunikácie HTTP a zaistenie bezpečnosti údajov. Povoľte filtrovanie IP adries: Povoľte prístup len z určených IP adries.
- Minimálne mapovanie portov: nakonfigurujte smerovač alebo firewall tak, aby otvoril minimálnu sadu portov pre sieť WAN a ponechal len potrebné mapovanie portov. Nikdy nenastavujte zariadenie ako hostiteľa DMZ ani nekonfigurujte úplný kužeľový NAT.
- ◆ Vypnite funkcie automatického prihlasovania a ukladania hesla: Ak má k počítaču prístup viacero používateľov, odporúčame tieto funkcie vypnúť, aby sa zabránilo neoprávnenému prístupu.
- ◆ Diskrétny výber používateľského mena a hesla: Vyhňte sa používaniu používateľského mena a hesla na sociálnych sieťach, v banke, e-mailovom účte atď. ako používateľského mena a hesla zariadenia v prípade úniku informácií o vašich sociálnych sieťach, banke a e-mailovom účte.
- ◆ Obmedzenie oprávnení používateľov: ak potrebuje prístup do systému viac používateľov, uistite sa, že každý používateľ má len potrebné oprávnenia.
- ◆ Zakázať UPnP: Keď je UPnP povolené, smerovač automaticky mapuje interné porty a systém automaticky preposiela údaje z portov, čo vedie k riziku úniku údajov. Preto sa odporúča vypnúť UPnP, ak bolo mapovanie portov HTTP a TCP na smerovači povolené manuálne.
- SNMP: Ak nepoužívate SNMP, vypnite ho. Ak ho používate, odporúča sa SNMPv3. Multicast: Multicast je určený na prenos videa do viacerých zariadení. Ak túto funkciu nepoužívate, odporúčame v sieti vypnúť funkciu Multicast.
- ◆ Skontrolujte protokoly: Pravidelne kontrolujte protokoly zariadenia, či v nich nie je uvedený neoprávnený prístup alebo neobvyklé operácie.
- ◆ Fyzická ochrana: prístroj uchovávajte v uzamknutej miestnosti alebo skrine, aby ste zabránili neoprávnenému fyzickému prístupu.
- ◆ Izolácia siete videodohľadu: izolácia siete videodohľadu od iných sietí služieb pomáha zabrániť neoprávnenému prístupu k zariadeniam vášho bezpečnostného systému z iných sietí služieb.

BEZPEČNOSTNÉ UPOZORNENIE

Zariadenie musí inštalovať, servisovať a udržiavať vyškolený odborník s potrebnými bezpečnostnými vedomosťami a zručnosťami. Pred použitím zariadenia si pozorne prečítajte tento návod a uistite sa, že sú splnené všetky príslušné požiadavky, aby ste predišli nebezpečenstvu a strate majetku.

Skladovanie, preprava a používanie

- ◆ Zariadenie skladujte alebo používajte vo vhodnom prostredí, ktoré spĺňa požiadavky na prostredie, okrem iného vrátane teploty, vlhkosti, prachu, korozívnych plynov, elektromagnetického žiarenia atď.
- Uistite sa, že je zariadenie bezpečne nainštalované alebo umiestnené na rovnom povrchu, aby sa zabránilo jeho pádu. Zariadenie nekladte na seba, pokiaľ nie je uvedené inak.
- Zabezpečte dobré vetranie pracovného prostredia. Nezakrývajte vetracie otvory na zariadení. Ponechajte dostatočný priestor na vetranie.
- Chráňte prístroj pred akoukoľvek tekutinou.
- Uistite sa, že napájací zdroj poskytuje stabilné napätie, ktoré spĺňa požiadavky na napájanie zariadenia. Uistite sa, že výstupný výkon napájacieho zdroja presahuje celkový maximálny výkon všetkých pripojených zariadení.
- Pred pripojením zariadenia k zdroju napájania skontrolujte, či je správne nainštalované.
- Neodstraňujte tesnenia z tela jednotky bez predchádzajúcej konzultácie s našou spoločnosťou. Nepokúšajte sa výrobok servisovať sami. V prípade údržby sa obráťte na vyškoleného odborníka.
- Pred pokusom o premiestnenie zariadenia ho vždy odpojte od napájania.
- Pred použitím prístroja vo vonkajšom prostredí vykonajte podľa potreby vhodné opatrenia na ochranu proti vode.

Požiadavky na napájanie

- Zariadenie inštalujte a používajte v prísnom súlade s miestnymi predpismi o elektrickej bezpečnosti. Ak používate adaptér, použite napájací zdroj s certifikátom UL, ktorý spĺňa požiadavky LPS.
- Používajte odporúčanú súpravu káblov (napájací kábel) v súlade s uvedenými hodnotami. Používajte iba napájací adaptér dodaný so zariadením.
- Používajte sieťovú zásuvku s ochranným uzemnením. Ak je zariadenie určené na uzemnenie, riadne ho uzemnite.

Upozornenie pri používaní

- ◆ batérie Pri používaní batérie sa vyhňte:
 - Extrémne vysoká alebo nízka teplota a tlak vzduchu počas používania, skladovania a prepravy;
 - Výmena batérie.
- ◆ Batériu používajte správne. Nesprávne používanie batérie môže spôsobiť riziko požiaru, výbuchu alebo úniku horľavej kvapaliny alebo plynu.
 - Vymeňte batériu za správny typ;
 - Batériu nevhadzujte do ohňa alebo horúcej rúry, nepoškodujte ju mechanicky;
 - Použitú batériu zlikvidujte v súlade s miestnymi predpismi alebo pokynmi výrobcu batérie.
 - Použitú batériu zlikvidujte v súlade s miestnymi predpismi alebo pokynmi výrobcu batérie.

Vyhlasenie FCC

Toto zariadenie je v súlade s časťou 15 pravidiel FCC. Prevádzka podlieha nasledujúcim dvom podmienkam: (1) zariadenie nesmie spôsobovať škodlivé rušenie a (2) zariadenie musí akceptovať akékoľvek rušenie vrátane rušenia, ktoré môže spôsobiť neželanú prevádzku.

Upozornenie: Používateľ je upozornený, že zmeny alebo úpravy, ktoré nie sú výslovne schválené stranou zodpovednou za zhodu, môžu mať za následok stratu oprávnenia používateľa na prevádzku zariadenia.

POZNÁMKA: Toto zariadenie bolo testované a vyhovuje limitom pre digitálne zariadenia triedy A podľa časti 15 pravidiel FCC. Tieto obmedzenia sú navrhnuté tak, aby poskytovali primeranú ochranu pred škodlivým rušením pri prevádzke zariadenia v komerčnom prostredí. Toto zariadenie generuje, využíva a môže vyžarovať rádiovú frekvenciu energiu, a ak nie je nainštalované a používané v súlade s návodom na použitie, môže spôsobiť škodlivé rušenie rádiové komunikácie. Prevádzka tohto zariadenia v obytnej oblasti môže spôsobiť škodlivé rušenie, v takom prípade bude používateľ povinný odstrániť rušenie na vlastné náklady.

Smernica LVD/EMC



Tento výrobok je v súlade s európskou smernicou o nízkom napätí 2014/35/EÚ a smernicou o elektromagnetickej kompatibilite 2014/30/EÚ.

Smernica 2012/19/EÚ o OEEZ



Na výrobok, na ktorý sa vzťahuje tento návod, sa vzťahuje smernica o odpade z elektrických a elektronických zariadení (OEEZ) a musí sa likvidovať v súlade s touto smernicou zodpovedným spôsobom.

Smernica o batériách 2013/56/ES



Batéria vo výrobku je v súlade s európskou smernicou o batériách 2013/56/ES. Pre správnu recykláciu odovzdajte batériu svojmu dodávateľovi alebo na určené zberné miesto.