

# Rollei

## Skener Rollei DF-S 310 SE



Uživatelský manuál

[www.Rollei.cz](http://www.Rollei.cz)

[www.rollei.cz](http://www.rollei.cz)

## Obsah balení

Rollei DF-S 310 SE skener	
Držáky negativního filmu	
Držák formátu Super8	
Držák formátu 110	
Podavač diapositivů	
Napájecí adapter	
Kabely	
Čistící štětec	
Uživatelská příručka	

## Osazení negativu do držáku



Vložte negativ stranou ke skenování nahoru.



Otevřete držák tak jak je vyzobrazení a vložte film do zapuštěného prostoru.

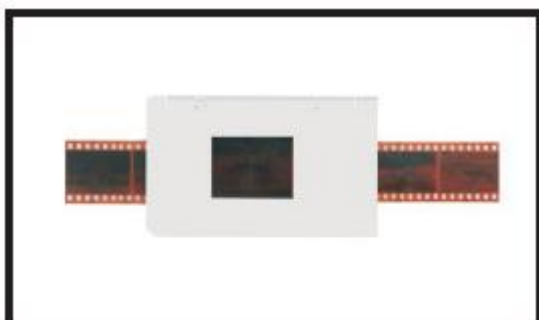

Zavřete držák stisknutím v rozích.



Vložte z pravé strany do skeneru.

## Osazení diapozitivů do držáku

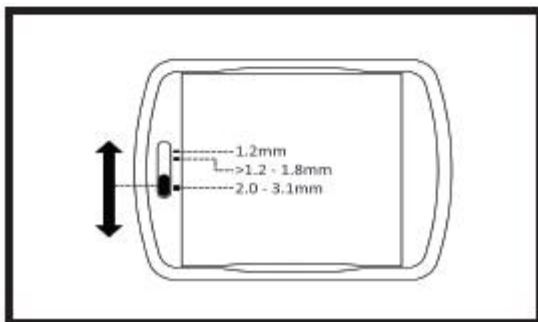
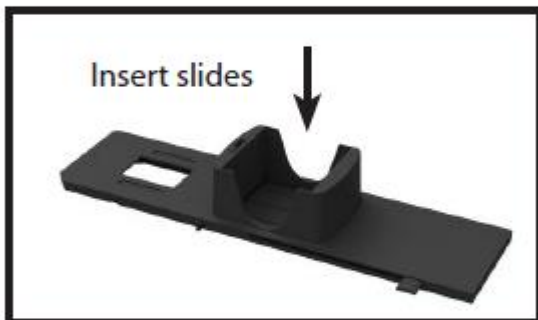

Diapozitivy vkládejte lesklou stranou nahoru (stranou ke skenování).

Vložte jen tolik diapozitivů, co se do držáku vejde.

Ukazatel tloušťky diapozitivu podržte v nejnižší pozici (nejvyšší dia) a vložte diapozitivu.

## Hlavní menu

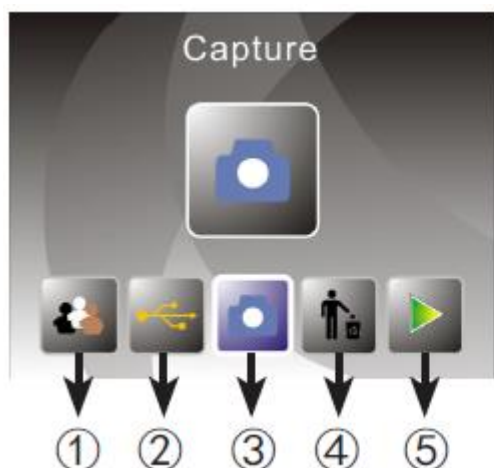

- 1- Volba jazyka
- 2- USB režim
- 3- Režim skenování
- 4- Formátování
- 5- Režim přehrávání

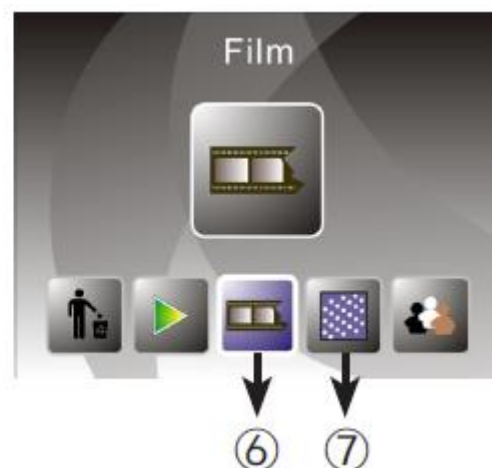

- 6- Typ předlohy
- 7- Rozlišení

## Skenování předlohy

Před skenováním se ujistěte, že je vnitřní podsvitový panel čistý, bez prachu a nečistot. Vložte předlohu a zapněte skener.

V hlavním menu zvolte režim skenování a stiskněte tlačítko OK/Enter. Zobrazí se náhled skenovaného snímku. Stiskem tlačítka Convert/mode snímek naskenujete. Dalším stiskem tlačítka OK/Enter jej uložíte na paměťovou kartu.

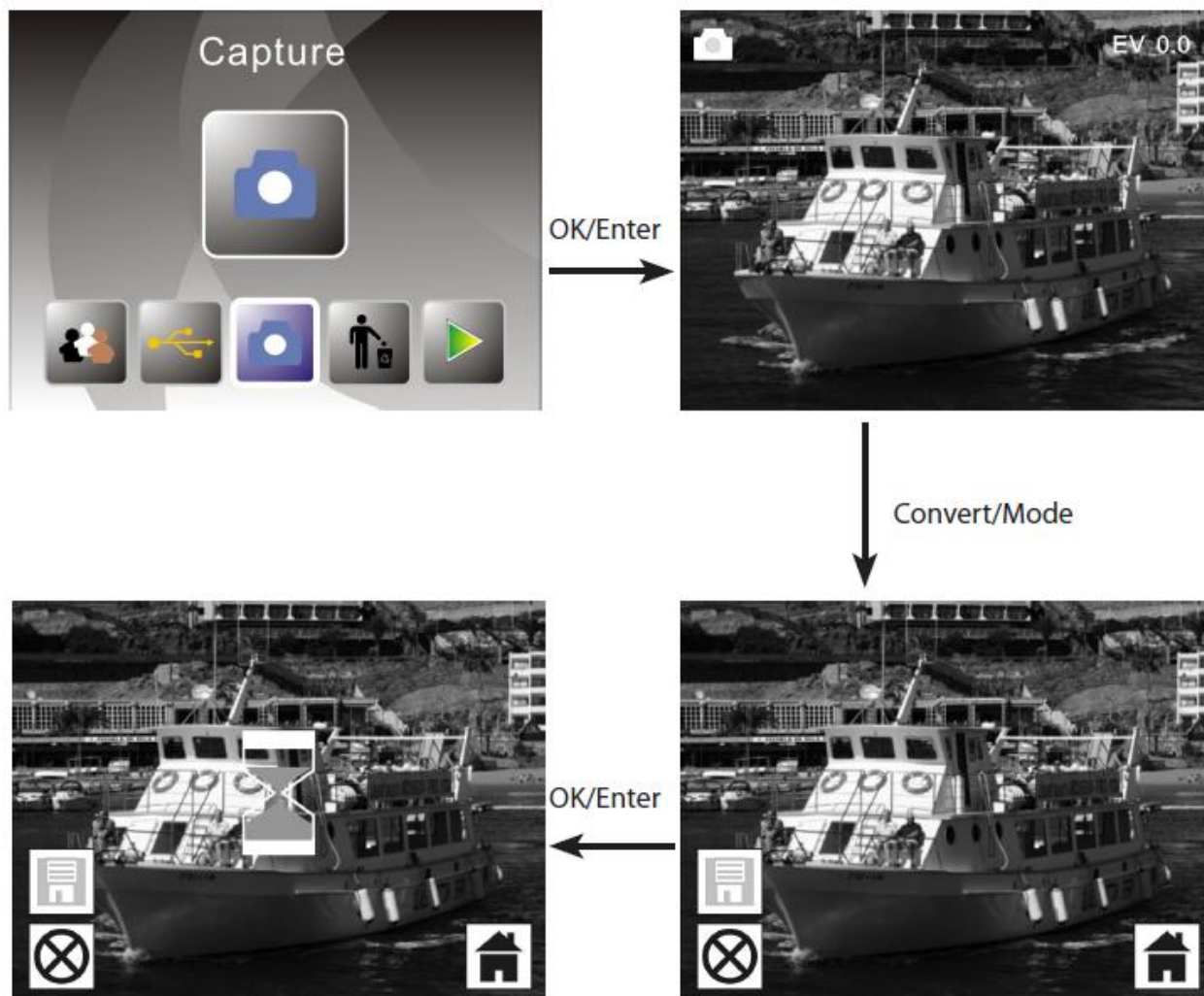

Před uložením (posledním stiskem tl. OK/Enter) můžete snímek otočit, převrátit, či korigovat expozici.

Stiskněte tlačítko šipky „vlevo“ pro otočení snímku.

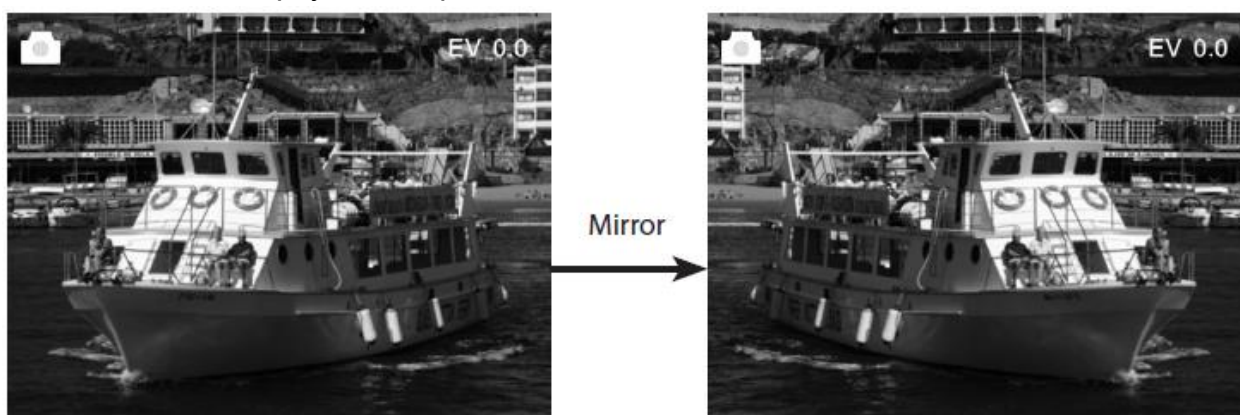



Stiskněte tlačítko šipky „vpravo“ pro převrácení snímku

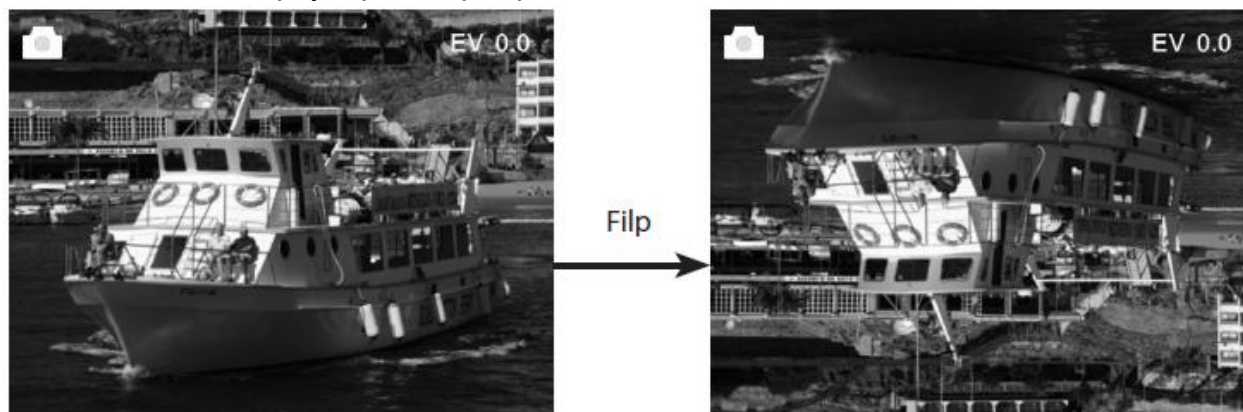

Stiskněte „Enter“ pro nastavení korekce expozice

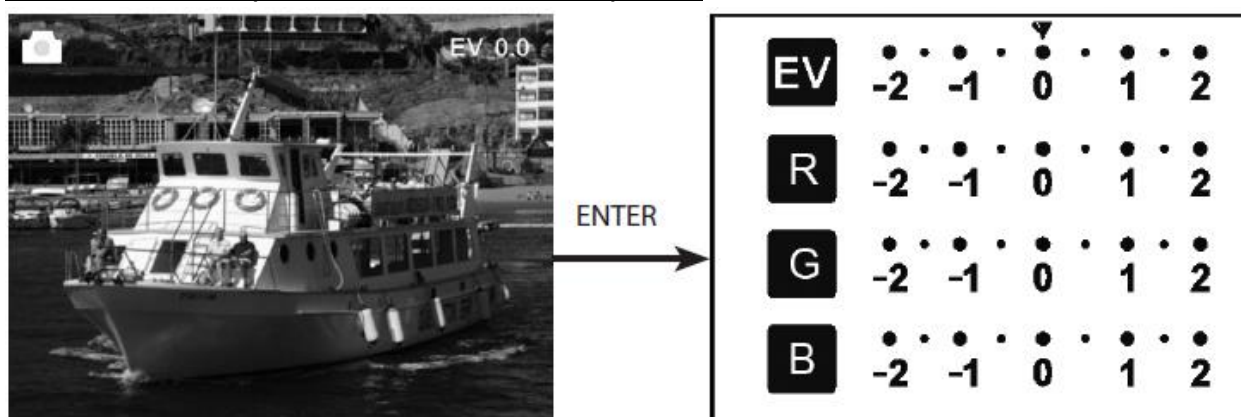

## Nastavení skeneru před skenováním

V hlavním menu zvolte volbu „typ předlohy“ (film mode). Můžete pak přesně nastavit, jaký typ předlohy budete skenovat. Volby jsou negativ (110, 135, 126KPK), diapozitiv (110, 135, 126KPK nebo Super8), černobílý snímek (110, 135, 126KPK).

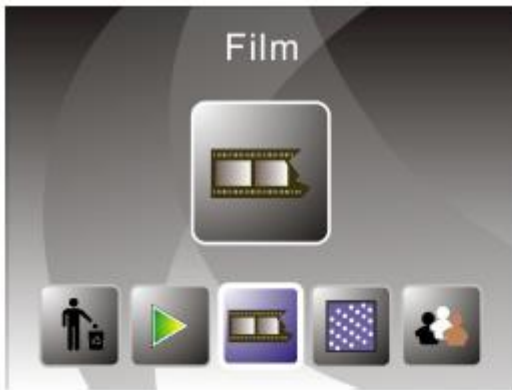

ENTER  
→

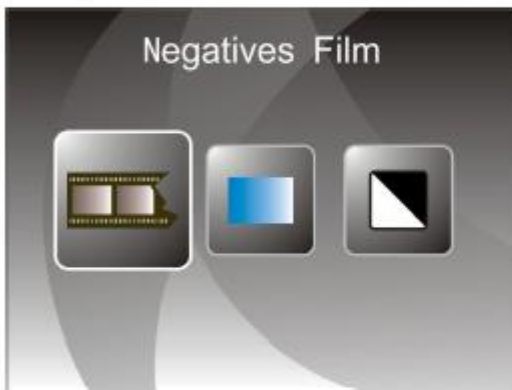
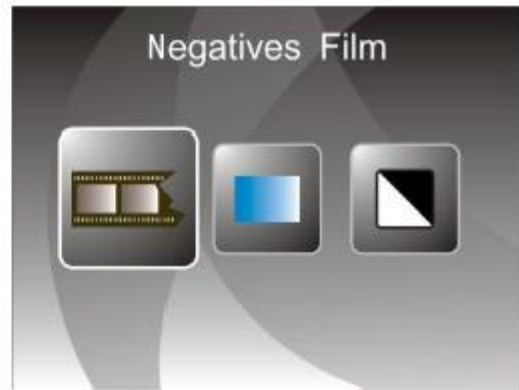

ENTER  
→

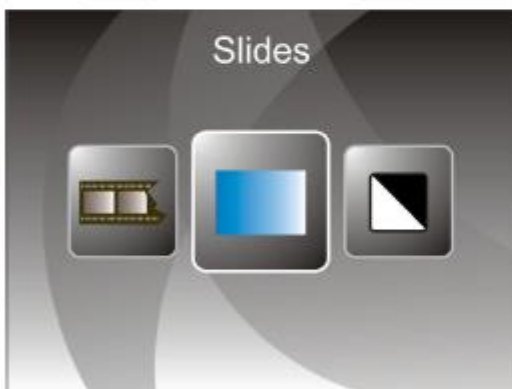
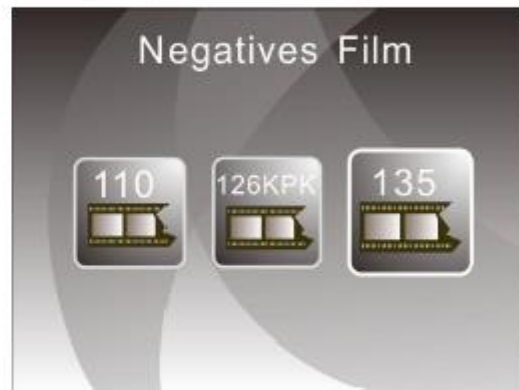

ENTER  
→

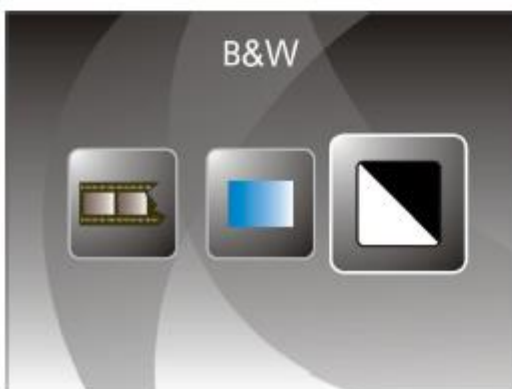
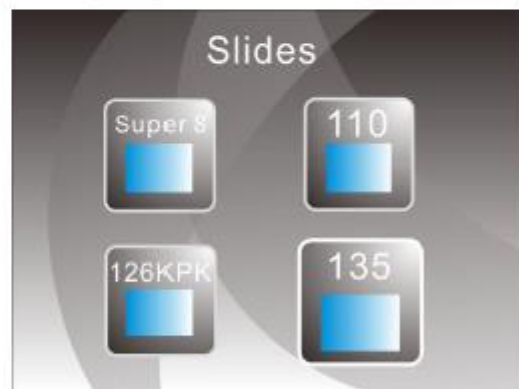

ENTER  
→





## Přehrávání (prohlížení) naskenovaných snímků

V hlavním menu zvolte režim přehrávání. Automaticky se spustí přehrávání snímků, které se budou střídat. Pokud chcete procházet snímky manuálně, stiskněte tlačítko OK/Enter a tlačítka „vlevo“ a „vpravo“ procházejte mezi snímky.

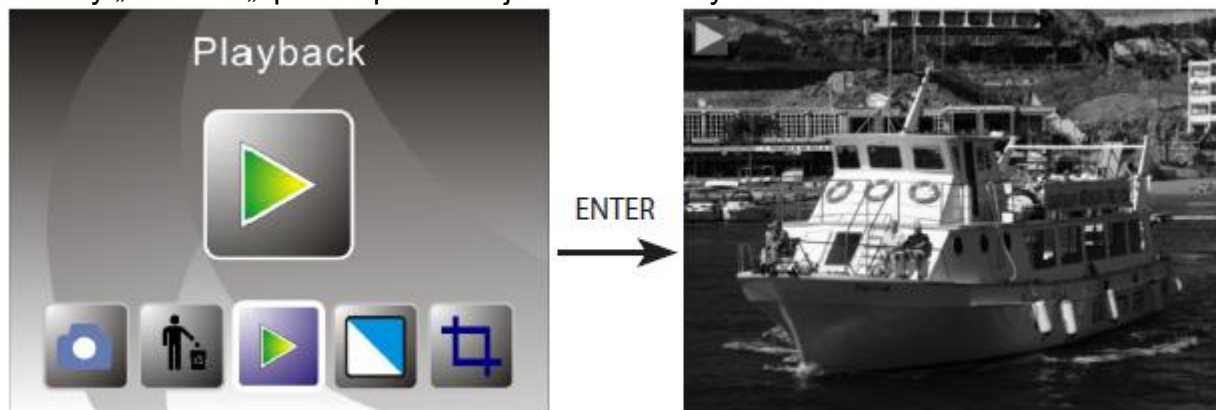

Menu možností v režimu prohlížení:



- 1- Otočit o +90°
- 2- Otočit o -90°
- 3- Smazat snímek

- 4- Návrat zpět
- 5- Uložit změny
- 6- Návrat do hlavního menu

## Nastavení jazyka (hlavní menu)

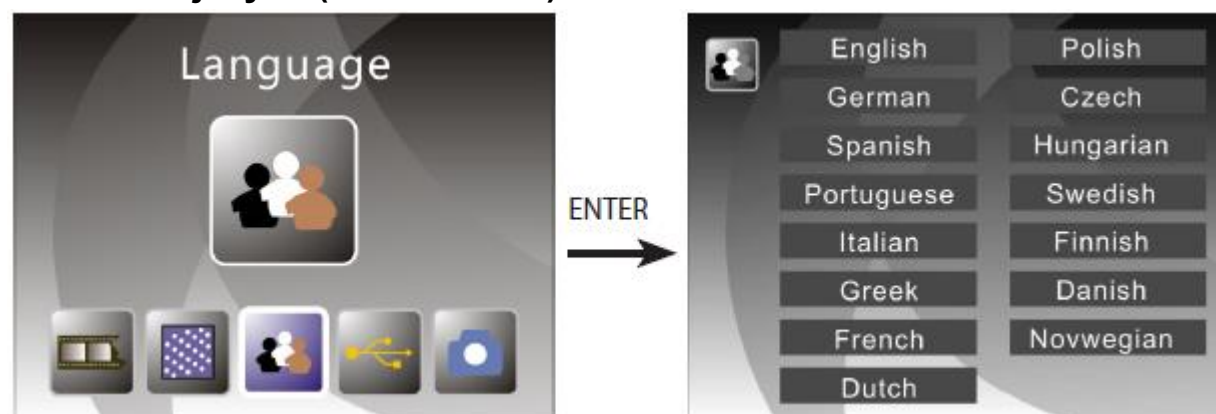

## Volba rozlišení skeneru (hlavní menu)

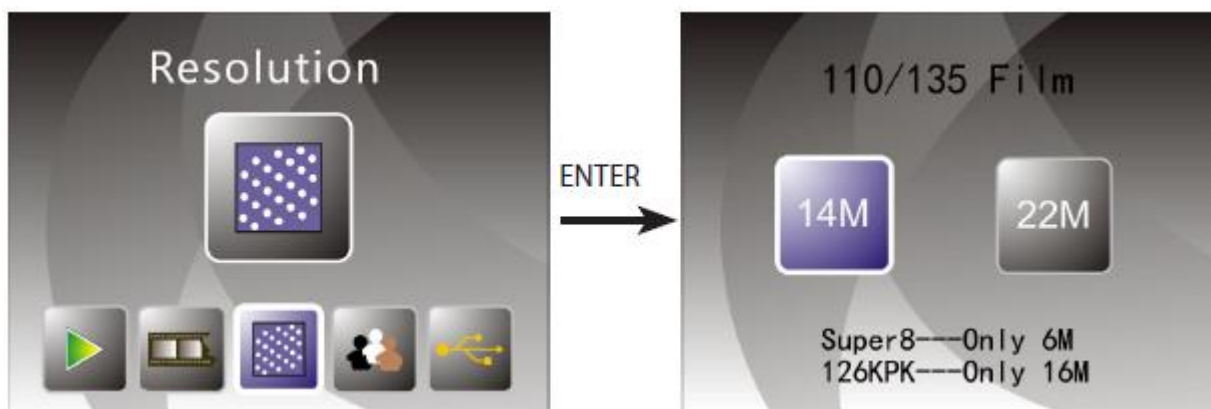

Můžete přepnout na interpolovaných 22Mpixel rozlišení.

## Formátování karty (hlavní menu)

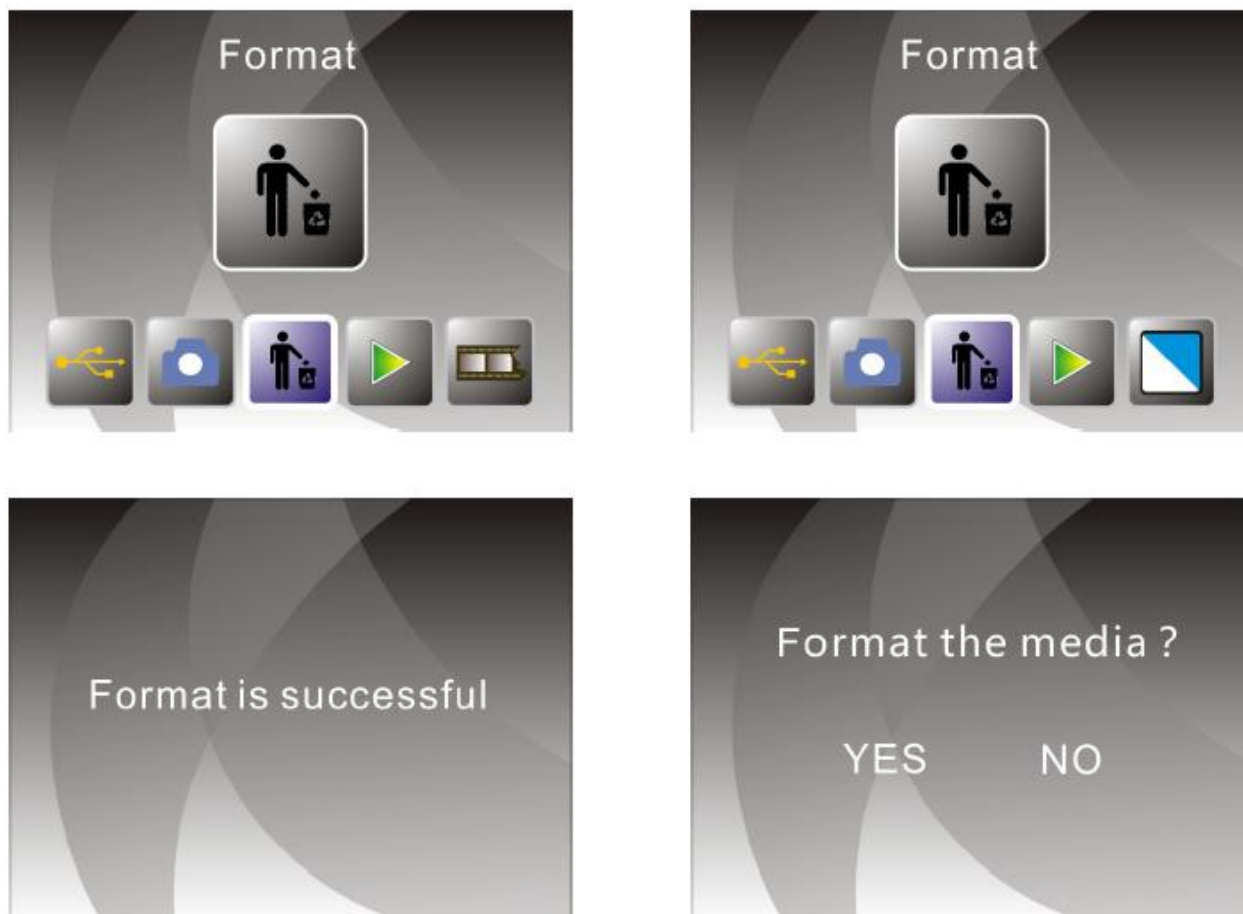

Upozornění: Všechny data na kartě budou nenávratně smazána!

## Připojení k počítači (hlavní menu)

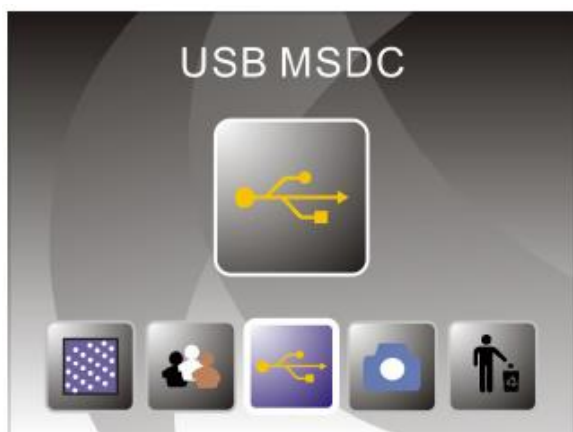

Po dokončení skenování můžete vykopírovat snímky z SD karty vložené ve skeneru pomocí USB kabelu připojeného k vašemu PC.

Zvolte USB režim v hlavním menu. Po stisknutí tlačítka OK se skener přepne do režimu velkokapacitního úložiště a na vašem počítači se detekuje jako nová disková jednotka. Pak můžete jednoduše kopírovat obvyklou cestou.

## Specifikace skeneru Rollei DF-S 310 SE

Snímací senzor	<b>14 Mpixel CMOS senzor (22 Mpixel s interpolací)</b>
Rozlišení skeneru	<b>4416 x 3312 pixel (při 14 Mpixel)</b>
Kontrola expozice a vyvážení bílé	<b>Automatické / manuální (-2.0 Ev - +2.0EV)</b>
Displej	<b>Barevný 2.4“ TFT LCD</b>
Interní paměť	<b>128MB</b>
Podpora karet	<b>SD/MMC až 32GB</b>
Formát souborů	<b>JPEG</b>
TV výstup	<b>NTSC/PAL</b>
Jazyky	<b>English, German, Spanish, Portuguese, Italian, Greek, French, Dutch, Polish, Czech, Hungarian, Swedish, Finnish, Danish, Norwegian</b>
Podporované systémy	<b>Windows XP/Vista/7, Mac10.7.2 a vyšší</b>
Rozhraní	<b>USB 2.0, TV výstup</b>
Režim úložiště	<b>Vysokokapacitní úložiště / MSDC</b>
Napájení	<b>5V adapter, nebo přes USB port</b>
Rozměry	<b>220x208x147mm</b>
Hmotnost	<b>1.2 kg</b>

# Rollei



[facebook.com/RolleiCZ](https://facebook.com/RolleiCZ)

[www.Rollei.cz](http://www.Rollei.cz)

[www.rollei.cz](http://www.rollei.cz)