

Rollei

Stativ C5i Makro Pro

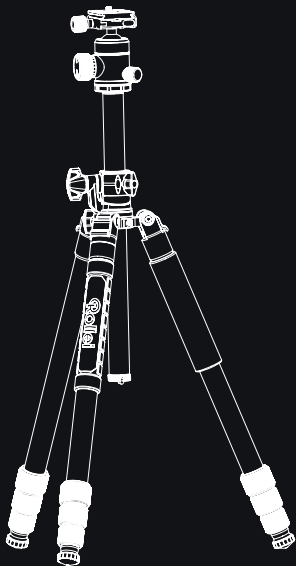

www.rollei.cz



Děkujeme, že jste si vybrali naše produkty!
Před použitím si prosím pozorně přečtete.

Ďakujeme, že ste si vybrali naše produkty!
Pred použitím si prosím pozorne prečítajte.

Komponenty

- 1) Platforma
- 2) Protiskluzová drážka
- 3) Zajišťovací knoflík plošiny
- 4) Svislá vodováha
- 5) Šroub 1/4 palce
- 6) Zajišťovací knoflík panoramatu
- 7) Základna
- 8) Rychloupínací destička
- 9) Kulový kloub
- 10) Kulový kryt
- 11) Zajišťovací knoflík koule
- 12) Panoramatická stupnice

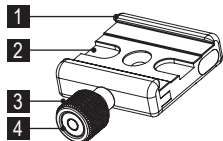

Komponenty

- 1) Platforma
- 2) Protišmyková drážka
- 3) Uzamykací gombík plošiny
- 4) Zvislá vodováha
- 5) Skrutka 1/4 palca
- 6) Uzamykací gombík panorámy
- 7) Základňa
- 8) Rýchloupínacia doska
- 9) Guľový kĺb
- 10) Guľový uzáver
- 11) Guľový uzamykací gombík
- 12) Panoramatická stupnica

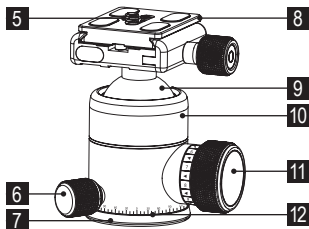



Použití rychloupínací destičky

1. Uvolněte zajišťovací knoflík destičky.
2. Vyměnitelnou desku vložte tak, jak je znázorněno na obrázcích.
3. Nakloněním desky vložte jednu stranu a poté druhou.
4. Utáhněte desku pomocí zajišťovacího knoflíku destičky.

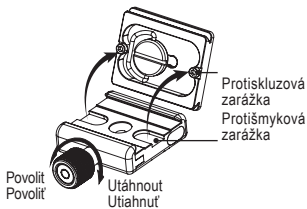

Používanie rýchloupínacej dosky

1. Uvoľnite zaist'ovací gombík dosky.
2. Vymeniteľnú dosku vložte tak, ako je znázornené na obrázkoch.
3. Nakloňte dosku tak, aby ste vložili jednu a potom druhú stranu.
4. Dosku utiahnite pomocou aretačného gombíka dosky.

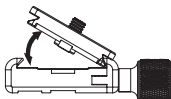
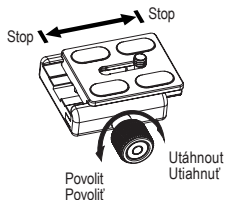



Přehled stativu

- 1) Základní platforma
- 2) Vodorovný zajišťovací šroub středového sloupku
- 3) Zajišťovací šroub otáčení středového sloupku
- 4) Středový sloupek
- 5) Háček pro zavěšení pytle s pískem nebo batohu
- 6) Rychloupínací uzávěry
- 7) Zajišťovací šroub středového sloupku
- 8) Silikonová rukojeť
- 9) Odnímatelné nožičky / integrované hroty

Prehľad statívov

- 1) Základná platforma
- 2) Horizontálna poistná skrutka pre stredový stĺpik
- 3) Zaisťovacia skrutka na otáčanie stredového stĺpika
- 4) Stredový stĺpik
- 5) Háčik na zavesenie vreca s pieskom alebo batohu
- 6) Rýchloupínače
- 7) Zaisťovacia skrutka pre stredový stĺpik
- 8) Silikónová rukoväť
- 9) Odnímateľné nožičky/integrované hroty

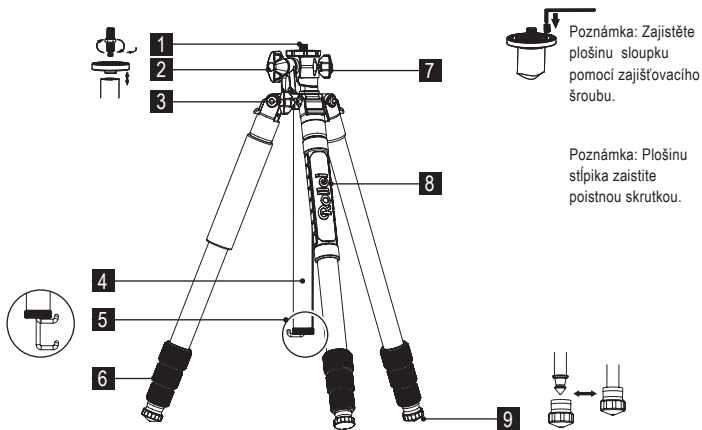



Přestavba na monopod

1. Odšroubujte nohu se silikonovou rukojetí.
2. Odšroubujte kulovou hlavu a základní desku.
3. Našroubujte základní desku a kulovou hlavu na odšroubovanou nohu.

Nastavení úhlu:

1. Stisknutím tlačítka úhlu na rameni nastavte úhel nohy.
2. Možnost sklopení o 180°.

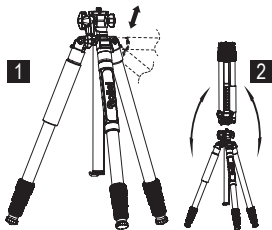

Konverzia na monopod

1. Odskrutkujte nohu so silikónovou rukoväťou.
2. Odskrutkujte guľovú hlavu a základnú dosku.
3. Naskrutkujte základnú dosku a guľovú hlavu na odskrutkovanú nohu.

Nastavenie uhla:

1. Stlačením tlačidla uhla na ramene nastavte uhol nohy.
2. Možnosť sklopenia o 180°.

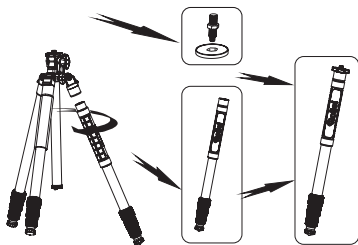



Nastavení středového sloupku

1. Odšroubujte a vyjměte hák na středovém sloupku.
2. Povolte vodorovný zajišťovací šroub středového sloupku, dokud nebudete moci středový sloupek vytáhnout.
3. Povolte zajišťovací šroub panoramatického středového sloupku a sklopte středový sloupek do požadované polohy.
4. S vodorovným středovým sloupkem je pořízování snímků z úrovně terénu nebo makrosnímků ještě snazší.

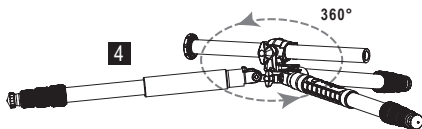
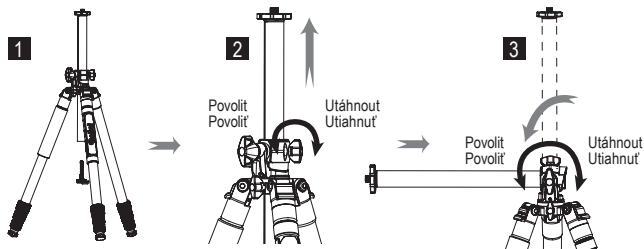

Nastavenie stredového stĺpca

1. Odskrutkujte a odstráňte háčik na stredovom stĺpiku.
2. Uvoľnite horizontálnu zaisťovaciu skrutku na stredovom stĺpiku, kým nebudete môcť stredový stĺpik vytiahnuť.
3. Uvoľnite panoramatickú zaisťovaciu skrutku stredového stĺpika a spustite stredový stĺpik do požadovanej polohy.
4. S vodorovným stredovým stĺpikom je ešte jednoduchšie fotografovať z úrovne zeme alebo robiť makrosnímky.

Rollei

Rollei GmbH & Co. KG
In de Tarpen 42
D-22848 Norderstedt

Service Hotline:

+49 40 270750277

 /rollei.foto.de

 @rollei_de

Item No.: 22959

www.rollei.cz