

**Rollei**

**Compactline  
880**

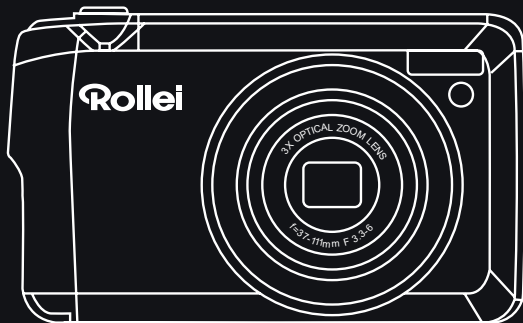

[www.rollei.cz](http://www.rollei.cz)

## **Před prvním použitím**

Před prvním použitím přístroje si pečlivě přečtete návod k obsluze a bezpečnostní pokyny.

Návod k obsluze uschovejte spolu se zařízením pro další použití.

Pokud přístroj používají další osoby, zpřístupněte jim tento návod.

Pokud přístroj předáte třetí osobě, tento návod patří k přístroji a musí být dodán spolu s ním.

## **Vysvětlení symbolů**

V této příručce jsou na obalu použity následující symboly.



Výrobky označené tímto symbolem odpovídají všem příslušným předpisům Evropského společenství.



Výrobky označené tímto symbolem jsou provozovány se stejnosměrným proudem.

## **Bezpečnostní upozornění**

Nebezpečí pro děti a osoby se sníženými fyzickými, smyslovými nebo duševními schopnostmi (např. osoby s částečným zdravotním postižením, starší osoby). osoby se sníženými fyzickými a duševními schopnostmi) nebo nedostatkem zkušeností a znalostí (např. starší děti).

- Tento výrobek mohou používat děti starší 14 let. čištění a užitelskou údržbu nesmí provádět děti bez dozoru.
- Obalový materiál není hračka. nenechte děti hrát si s obalovým materiálem. mohou se do něj zachytit a při hře se udusit.
- Dohlížejte na děti, aby si nehrály s malými částmi (paměťová karta, baterie / akumulátory). Pokud máte podezření, že došlo ke spolknutí malé části, okamžitě vyhledejte lékaře.
- Malé části skladujte tak, aby byly nepřístupné dětem a zvířatům.

**POZOR!** Nebezpečí poranění!

Nesprávná manipulace s výrobkem může vést ke zranění.

- Pokud se z krytu přístroje ozývají neobvyklé zvuky, zápach nebo kouř, okamžitě vyjměte baterii a případně i nabíjecí kabel.

**UPOZORNĚNÍ!** Nebezpečí poškození majetku!

Nesprávná manipulace s výrobkem může vést ke škodám.

## **Baterie**

- Nikdy baterii nerozebírejte, nemačkejte, nepropichujte a nedovolte, aby došlo ke zkratu baterie. Nevystavujte baterii v prostředí s vysokou teplotou, pokud baterie vytéká nebo se vyboulí, přestaňte ji dále používat.
- Vždy nabíjejte pomocí k tomu určené nabíječky. Při výměně baterie za nesprávný typ hrozí nebezpečí výbuchu.
- Akumulátor uchovávejte mimo dosah dětí.
- Baterie mohou explodovat, pokud jsou vystaveny otevřenému ohni. nikdy nevhazujte baterie do ohně.
- Dodržujte místní předpisy pro likvidaci použitých baterií.
- Před likvidací zařízení vyjměte baterii.

## Obsah balení

- Fotoaparát
- USB kabel
- Poutko
- Baterie
- Pouzdro
- Manuál

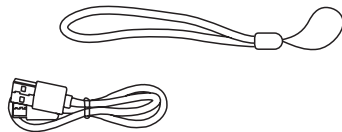
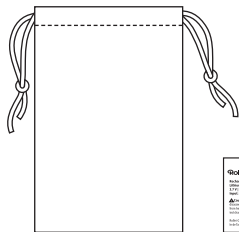
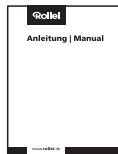
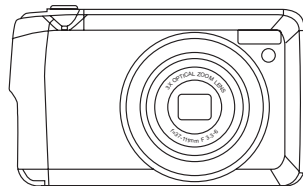

## Popis fotoaparátu

- 1 Mikrofon
- 2 Spoušť
- 3 Power (zapnutí/vypnutí)
- 4 Blesk
- 5 LEDsvětlo
- 6 Objektiv
- 7 Příhrádka pro baterii
- 8 Stativový závit
- 9 Indikátor nabití blesku
- 10 Zoom (přiblížit / oddálit)
- 11 Mode (volba režimu)
- 12 Up (nahoru) / Blesk
- 13 Right (doprava) / Delete
- 14 Menu (vstup do nabídky)
- 15 Down (dolů) / Časovač
- 16 Left (vlevo) / Scéna
- 17 LCD displej
- 18 Otvor pro poutko
- 19 USB

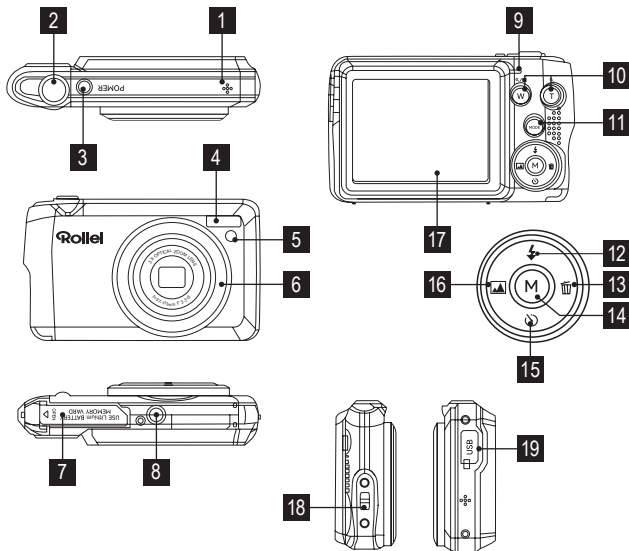

## Příprava

Digitální fotoaparát potřebuje ke svému provozu Li-ion baterii. Posuňte a otevřete kryt baterie na spodní části fotoaparátu.

1. Správně vložte baterii se správnou polaritou směrem nahoru.
2. Zavřete dvířka baterie.
3. Při zapnutí fotoaparátu se v pravém dolním rohu LCD displeje zobrazí ikona baterie.



Baterie plná



Baterie středně plná



Baterie prázdná

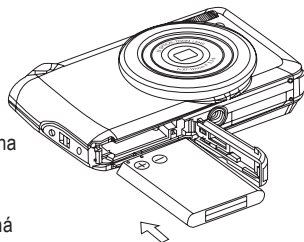

### Poznámka:

1. Při nedostatečném nabití baterie bliká na LCD displeji zpráva "slabá baterie". Krátce poté se fotoaparát vypne.
2. Pokud nehodláte fotoaparát delší dobu používat, vyjměte baterii. Můžete tak prodloužit životnost baterie a fotoaparátu.

## Instalace SD karty

K použití je nutná externí paměťová karta.

Fotoaparát podporuje jakoukoli kompatibilní paměťovou kartu SD (až 32 GB).

1. Slot pro paměťovou kartu SD se nachází vedle baterie.
  2. Vložte paměťovou kartu do slotu správným směrem (viz nákres vpravo).
  3. Zatlačte kartu dovnitř, dokud neucítíte její "zacvaknutí" na místě.  
Horní část karty by měla být v rovině s povrchem fotoaparátu.
- Po zapnutí fotoaparátu se na LCD displeji zobrazí ikona "SD".
4. Po vložení externí paměťové karty do fotoaparátu se na kartu uloží všechny snímky pořízené fotoaparátem.
  5. Ujistěte se, že karta není uzamčena.

Pokud je karta uzamčena, nelze na ni přenést žádné snímky.

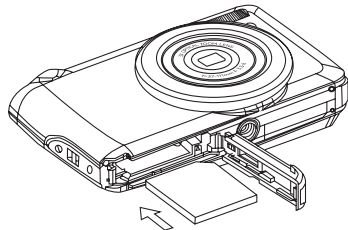



## **Zapnutí**

Stisknutím tlačítka napájení na horní straně fotoaparátu zapnete fotoaparát. Rozsvítí se displej LCD a vysune se objektiv se zoomem, což znamená, že je fotoaparát zapnutý a připravený k použití.

## **Vypnutí**

Stisknutím tlačítka napájení fotoaparát vypnete. Při nedostatečném nabití baterie se na displeji LCD zobrazí červená ikona. Váš fotoaparát se po několika sekundách automaticky vypne.

## **Volba režimu**

Váš digitální fotoaparát má 3 hlavní režimy - režim fotoaparátu, režim videa a režim přehrávání.

- Režim fotoaparátu slouží k pořizování fotografií, úpravě nastavení fotoaparátu a změně způsobu nastavení fotoaparátu.
- V režimu videa můžete nahrávat videosoubory.
- V režimu přehrávání si můžete prohlížet fotografie a videa a také můžete fotografie mazat, otáčet, chránit a ořezávat.

## Nastavení

Chcete-li zvolit režim, postupujte podle následujících kroků:

1. Ve výchozím nastavení se při zapnutí fotoaparátu nejprve zobrazí režim fotoaparátu.
2. Stisknutím tlačítka režimu přepínáte mezi 3 režimy.
3. Režim fotoaparátu bude mít ikonu v levém horním rohu obrazovky LCD. Režim videa bude mít ikonu a objeví se ikona režimu přehrávání.

### Režim fotoaparátu

Toto je výchozí režim při zapnutí fotoaparátu.

### Pořizování fotografií

1. Pomocí displeje LCD vytvořte kompozici snímku.
2. Podržte prst na tlačítku spouště a počkejte, až fotoaparát zaostří na fotografovaný objekt.
3. Vycentrujte objekt pomocí bílého rámečku, který se zobrazí na obrazovce LCD.
4. Držte fotoaparát v klidu a stisknutím tlačítka spouště pořídíte fotografii.
5. Jakmile rámeček zezelená, je snímek pořízen.
6. Během ukládání fotografie ve formátu JPEG do paměti fotoaparátu dojde ke krátké prodlevě.

Po pořízení každé fotografie (když se fotoaparát vrátí do režimu ikon) se v pravém horním rohu displeje LCD zobrazí počty zbývajících fotografií při zvoleném rozlišení.

## Nastavení

- Když je paměť fotoaparátu plná, na displeji LCD se zobrazí zpráva "Memory Full".
- Stáhněte fotografie do počítače podle popisu níže v části "Stažení fotografií a videí do počítače" a poté je vymažte z karty SD nebo vložte jinou kartu SD a pokračujte v pořizování dalších fotografií.

**Poznámka:** Tento fotoaparát potřebuje k normálnímu provozu paměťovou kartu SD.

### Optický zoom

Stisknutím tlačítka T pro přiblížení nebo stisknutím tlačítka W pro oddálení můžete objekt až třikrát zvětšit pomocí optického zoomu.





**Poznámka:** Při použití této funkce fotoaparát automaticky nastaví objektiv. dávejte pozor, abyste se během nastavování objektivu nedotkli.

## Nastavení

### Blesk

Za špatných světelných podmínek je nejlepší použít vestavěný blesk.

Blesk můžete použít také ke kompenzaci protisvětla.

	Blesk zapnut
	Automatický blesk
	Redukce efektu červených očí
	Blesk vypnut

# Nastavení

## Tlačítka zkratek na voliči menu

Fotoaparát je vybaven 4 tlačítky zkrácených voleb, která umožňují rychlý přístup k následujícím nastavením:

Scéna (levé tlačítko)

Samospoušť (tlačítko dolů)

Mazání (pravé tlačítko)

Blesk (tlačítko nahoru)

Stisknutím příslušného tlačítka aktivujete možnosti nastavení.

## Samospoušť

- Stisknutím tlačítka samospouště přepínáte mezi 4 možnostmi samospouště: vypnuto, 2 s, 5 s, 10 s, dvojitá (dvě fotografie za sebou).

# Nastavení





## Odstranit

Stisknutím tohoto tlačítka vymažete poslední pořízený snímek (fotografie nebo video).

1. Stiskněte tlačítko delete (vpravo).
2. Na displeji LCD se zobrazí potvrzovací zpráva o smazání "tohoto snímku" s možnostmi "Ano" nebo "Ne".
3. Stisknutím tlačítka vlevo/vpravo vyberte soubor, který chcete vymazat.
4. Stisknutím tlačítka nahoru / dolů zvolte "Yes" (Ano) pro vymazání fotografie nebo "No" (Ne) pro zrušení.
5. Stisknutím tlačítka menu potvrďte.

Pokud jste vybrali možnost Ano, poslední snímek se vymaže.

## Blesk

1. Opakovaně stiskněte tlačítko nahoru, dokud se na displeji LCD nezobrazí ikona . Tím se aktivuje automatický blesk.
2. Opakovaně stiskněte tlačítko nahoru, dokud se na displeji LCD nezobrazí ikona . To znamená, že byla "vynuceně zapnuta" funkce blesku (manuální blesk). Pokud blesk není připraven, rozsvítí se LED dioda a ikona bude opakovaně blikat - před fotografováním počkejte, dokud nebude blesk připraven.
3. Opakovaně stiskněte tlačítko nahoru, dokud se na displeji LCD nezobrazí ikona . Funkce je zapnuta
4. Opakovaně stiskněte tlačítko nahoru, dokud se nezobrazí ikona . Tím se vypne funkce blesku.

# Nastavení

## Scéna

Fotoaparát je vybaven dvanácti scénami, s nimiž můžete fotografovat téměř v jakémkoli prostředí.

Scény ve vašem fotoaparátu jsou: Automatická, Scenérie, Protisvětlo, Noční scenérie, Budova, Děti, Noční portrét, Jídlo, Text, Snih, Ohňostroj a Západ slunce.

Scénu si vyberte podle světelných a okolních podmínek, které panují v době pořizování snímku fotografie.

1. Stisknutím levého tlačítka vstupte do nabídky scén, stisknutím tlačítka nahoru/dolů vyberte scénu, kterou chcete použít.
2. Stisknutím tlačítka menu potvrďte, uložte a vraťte se do menu.
3. Vybraná ikona se zobrazí vedle ikony fotoaparátu v levém horním rohu LCD displeje.

## Nabídka v režimu fotoaparátu

V režimu fotoaparátu stiskněte tlačítko menu pro přístup k nastavení fotoaparátu.

## Velikost snímku

Nastavení velikosti snímku určuje kvalitu a počet fotografií, které lze uložit, a množství paměti potřebné pro každou fotografii. Čím vyšší je kvalita fotografie, tím více paměti zabere. Velikost a kvalita snímku ovlivní také maximální velikost, kterou můžete efektivně vytisknout.

## Nastavení

### Velikost snímku:

1. Dvakrát stiskněte tlačítko menu.
2. Stisknutím tlačítka nahoru/dolů vyberte nabídku velikosti obrazu, poté stisknutím tlačítka menu potvrďte výběr a vstupte do podnabídky velikosti obrazu.
3. Stisknutím tlačítek nahoru / dolů vyberte požadovanou velikost obrazu.
4. Stisknutím tlačítka nabídky potvrďte, uložte a vraťte se do nabídky.
5. Stisknutím tlačítka režimu ukončete nabídku režimu fotoaparátu.
6. V horní části obrazovky LCD se zobrazí ikona vybrané velikosti snímku.

**Poznámka:** Váš fotoaparát má dva formáty HD 16:9 s rozlišením "7 MP" a "2 MP".



# Nastavení

## Samospoušť

Můžete fotografovat pomocí funkce samospouště. doporučuje se použít stativ nebo fotoaparát umístit na stabilní místo.

1. Dvakrát stiskněte tlačítko menu.
2. Stisknutím tlačítka nahoru/dolů vyberte nabídku samospouště, poté stisknutím tlačítka menu potvrďte výběr a vstupte do podnabídky samospouště. menu.
3. Stisknutím tlačítka nahoru / dolů vyberte možnost: vypnuto, 2 sekundy, 5 sekund, 10 sekund nebo dvojnásobek.
4. Stisknutím tlačítka menu potvrďte a vraťte se do menu.
5. Stisknutím tlačítka režimu se vrátíte do režimu fotoaparátu.
6. V horní části displeje LCD se zobrazí ikona samospouště pro zvolenou možnost.
7. Při fotografování v režimu samospouště bude LED dioda blikat odpovídajícími časy podle vaší volby.

## Sériové snímání

Se zapnutou funkcí můžete pořídit 5 fotografií nepřetržitě po pouze jednom stisknutí tlačítka spouště.

1. Stiskněte dvakrát tlačítko nabídky.
2. Stisknutím tlačítka dolů vyberte možnost "Série" a poté stisknutím tlačítka menu vstupte do podnabídky.
3. Stisknutím tlačítka nahoru/dolů vyberte možnost zapnuto nebo vypnuto.
4. Stisknutím tlačítka nabídky potvrďte, uložte a vraťte se do nabídky.
5. Stisknutím tlačítka režimu opustíte nabídku.
6. Stiskněte tlačítko spouště, pokud je tato funkce zapnuta, bude nepřetržitě pořizovat 5 snímků.

# Nastavení

## Kvalita

Kvalita fotografií ovlivňuje také počet snímků, které můžete pořídit. Vysoké nastavení znamená, že můžete pořídit méně fotografií, ale budou kvalitnější. Výchozí hodnota je jemná kvalita.

1. Stiskněte dvakrát tlačítko nabídky.
2. Stisknutím tlačítka nahoru/dolů vyberte možnost kvality v nabídce nastavení a poté stisknutím tlačítka menu vstupte do podnabídky.
3. Stisknutím tlačítka nahoru / dolů vyberte v zobrazené nabídce možnost kvality: superjemná, jemná nebo normální.
4. Stisknutím tlačítka nabídky potvrďte, uložte a vraťte se do nabídky.
5. Stisknutím tlačítka režimu ukončete nabídku.

## **Kvalita fotografií**

Kvalita fotografií ovlivňuje také počet snímků, které můžete pořídit. Vysoké nastavení znamená, že můžete pořídit méně fotografií, ale budou kvalitnější. Výchozí hodnota je jemná kvalita.

Stiskněte dvakrát tlačítko nabídky. Stisknutím tlačítka nahoru/dolů vyberte možnost kvality v nabídce nastavení a poté stisknutím tlačítka menu vstupte do podnabídky. Stisknutím tlačítka nahoru / dolů vyberte v zobrazené nabídce možnost kvality.

## **Time stapm (časové razítko)**

Umožňuje nastavit systémový čas, který se bude zobrazovat na fotografiích.

Stiskněte dvakrát tlačítko nabídky. Stisknutím tlačítka nahoru / dolů vyberte možnost data v nabídce, která se zobrazí. Stisknutím tlačítka menu potvrďte a vstupte do podnabídky. Stisknutím tlačítka nahoru / dolů vyberte v zobrazené nabídce možnost data:

- Při výběru možnosti "Date" se datum zobrazí na fotografii po jejím pořízení.
- Při výběru možnosti "Vypnuto" se na fotografii žádné datum nezobrazí.
- Při výběru možnosti "Date & time" se na fotografii po jejím pořízení zobrazí datum a čas.

## **Vyvážení bílé**

Toto nastavení umožňuje fotoaparátu upravit barvu fotografií podle barvy zdroje světla.

Vstupte do nabídky a vyberte v nabídce možnost vyvážení bílé. Stisknutím tlačítka menu přejděte do další podnabídky.

Stisknutím tlačítka nahoru / dolů vyberte v zobrazené nabídce možnost vyvážení bílé: Auto, Denní světlo, Zataženo, Wolfram, Zářivka H, Zářivka L. Stisknutím tlačítka nabídky potvrďte, uložte a vraťte se do nabídky.

Stisknutím tlačítka režimu ukončete nabídku. Nastavení fotoaparátu bude podle zvolené možnosti vyvážení bílé.

# Nastavení

## ISO

Jedná se o speciální funkci, která umožňuje kompenzovat světelné podmínky v případě, že zdroj světla není dobrý a vy si výslovně nepřejete použít blesk nebo stativ.

Při použití citlivosti ISO zvolte nízkou hodnotu ISO, aby se na snímku neobjevil šum.

1. Dvakrát stiskněte tlačítko nabídky.
2. Stisknutím tlačítka nahoru/dolů vyberte v nabídce možnost ISO.
3. Stisknutím tlačítka nabídky přejděte do další podnabídky.
4. Stisknutím tlačítka nahoru / dolů vyberte v zobrazené nabídce hodnotu ISO:  
Auto / 50 / 100 / 200 / 400 / 800 / 1600.
5. Stisknutím tlačítka nabídky potvrďte, uložte a vraťte se do nabídky.
6. Stisknutím tlačítka režimu ukončete nabídku.

# Nastavení

## Kompenzace expozice

Toto nastavení umožňuje ovládat jas snímků.

1. V nabídce režimu fotoaparátu stiskněte dvakrát tlačítko menu.
2. Stisknutím tlačítka nahoru/dolů vyberte v hodnoty expozice (od +2 nejsvětlejší do -2 nejtmaší).
3. Stisknutím tlačítka menu potvrďte volbu a vstupte do další nabídky.
4. Stisknutím tlačítka nahoru / dolů vyberte z nabídky možnost EV.
5. Stisknutím tlačítka menu potvrďte, uložte a vraťte se do menu.
6. Stisknutím tlačítka režimu ukončete nabídku.

V dolní části displeje LCD se zobrazí ikona expozice pro zvolenou možnost.

## Ostrost

Toto nastavení umožňuje upravit ostrost snímků, aby byly hrany více či méně zřetelné.

1. Dvakrát stiskněte tlačítko nabídky.
2. Stisknutím tlačítka nahoru/dolů vyberte v nabídce možnost Sharpness (Ostrost).
3. Stisknutím tlačítka nabídky potvrďte a vstupte do další nabídky.
4. Stisknutím tlačítka nahoru / dolů vyberte v zobrazené nabídce možnost Sharpness (Ostrost): Hard / Normal / Soft.
5. Stisknutím tlačítka nabídky potvrďte, uložte a vraťte se do nabídky.
6. Stisknutím tlačítka režimu ukončete nabídku.

# Nastavení

## Měření

1. Dvakrát stiskněte tlačítko menu.
2. Stisknutím tlačítka nahoru/dolů vyberte v nabídce možnost měření.
3. Stisknutím tlačítka menu potvrďte volbu a vstupte do další nabídky.
4. Stisknutím tlačítka nahoru / dolů vyberte ze zobrazené nabídky možnost měření: Center / Multi / Spot.
5. Stisknutím tlačítka menu potvrďte, uložte a vraťte se do menu.
6. Stisknutím tlačítka režimu ukončete nabídku.

## Makro

Fotoaparát je vybaven funkcí, která umožňuje zachytit objekty s limitem přiblížení makro velmi blízko (10 cm ~ 25 cm).

1. Stiskněte dvakrát tlačítko nabídky.
2. Stisknutím tlačítka nahoru / dolů vyberte v nabídce možnost makro.
3. Stisknutím tlačítka menu potvrďte volbu a vstupte do další nabídky.
4. Stisknutím tlačítka nahoru / dolů vyberte možnost zapnutí nebo vypnutí makra: : Makro snímání - zap.
5. Stisknutím tlačítka menu potvrďte, uložte a vraťte se do menu.
6. Stisknutím tlačítka režimu ukončete nabídku.
7. V horní části displeje LCD se zobrazí ikona makra pro zvolenou možnost.

**Poznámka:** Fotoaparát je ve výchozím nastavení v režimu dálkového snímání. 

# Nastavení

## Předvolby

K dispozici je sedm možností nastavení.

Jsou to: pípání, frekvence, automatické vypnutí, datum/čas, jazyk, formátování paměťové karty, výchozí nastavení z výroby.

## Zvuky

Funkci zvukového signálu můžete nastavit na zapnuto nebo vypnuto.

1. Stisknutím tlačítka menu vstupte do nabídky nastavení v režimu fotoaparátu.
2. Stisknutím pravého tlačítka vyberte nabídku nastavení a poté stisknutím tlačítka menu vstupte do nabídky.
3. Stisknutím tlačítka nahoru/dolů vyberte v nabídce nastavení možnost zvukového signálu.

Poté stisknutím tlačítka enter přejděte do další nabídky.

4. Stisknutím tlačítka nahoru / dolů vyberte možnost zapnuto nebo vypnuto.
5. Stisknutím tlačítka menu potvrďte, uložte a vraťte se do menu.
6. Stisknutím tlačítka režimu ukončete nabídku nastavení.

## Frekvence

Zvolte frekvenci světla pro místní prostředí. Obecně platí, že 50 Hz je určeno pro Evropu a Japonsko a 60 Hz pro USA. Výchozí nastavení je 50 Hz.

## **Nastavení**

1. Stisknutím tlačítka menu vstupte do nabídky nastavení v režimu fotoaparátu.
2. Stisknutím pravého tlačítka vyberte nabídku nastavení a poté stisknutím tlačítka menu vstupte do nabídky.
3. Stisknutím tlačítka nahoru/dolů vyberte v nabídce nastavení možnost frekvence Stisknutím tlačítka menu vstoupíte do další nabídky.
4. Stisknutím tlačítka nahoru / dolů vyberte možnost 50 Hz nebo 60 Hz.
5. Stisknutím tlačítka menu potvrďte, uložte a vraťte se do nabídky.
6. Stisknutím tlačítka režimu ukončete nabídku nastavení.

## **Automatické vypnutí**

Ve výchozím nastavení se fotoaparát automaticky vypne, pokud není používán po dobu 3 minut. Toto nastavení můžete změnit pomocí možnosti automatického vypnutí.

K dispozici jsou tyto možnosti: vypnuto, 1 minuta, 3 minuty a 5 minut.

## **Nastavení data**

Můžete nastavit datum a čas, který se vytiskne na fotografii.

1. Stisknutím tlačítka menu vstupte do nabídky nastavení v režimu fotoaparátu.
2. Stisknutím pravého tlačítka vyberte nabídku nastavení a poté stisknutím tlačítka menu vstupte do nabídky.
3. Stisknutím tlačítka menu vstupte do nabídky nastavení.



## Nastavení

4. Stisknutím tlačítka nahoru/dolů vyberte možnost nastavit datum a stisknutím tlačítka menu vstupte do další nabídky.
5. Stisknutím tlačítek nahoru / dolů / doleva / doprava nastavte datum a čas, který chcete použít.
6. Stisknutím tlačítka menu potvrďte, uložte změny a vraťte se do menu.
7. Stisknutím tlačítka mode ukončete nabídku nastavení.

### Jazyk

- Digitální fotoaparát podporuje mnoho druhů jazyků.
- Stisknutím tlačítka nahoru/dolů můžete vybírat mezi jazyky.
- Stisknutím tlačítka menu potvrďte, uložte a vraťte se do menu.
- Stisknutím tlačítka režimu ukončíte nabídku nastavení.

### Formát

Tato funkce naformátuje paměťovou kartu a vymaže všechny soubory v paměti včetně souborů, které byly chráněny.

**Důležité:** Tuto funkci používejte s opatrností. Po naformátování budou vymazány všechny snímky uložené v paměti. Tento proces je nevratný. Před formátováním karty stáhněte všechny snímky do počítače.

## Nastavení

1. Stisknutím tlačítka menu vstupte do nabídky nastavení v režimu fotoaparátu.
2. Stisknutím pravého tlačítka vyberte nabídku nastavení a poté stisknutím tlačítka menu vstupte do nabídky.
3. Stisknutím tlačítka nahoru/dolů vyberte v nabídce nastavení možnost formátovat paměťovou kartu.
4. Stisknutím tlačítka menu vstupte do další nabídky.
5. Stisknutím tlačítka nahoru / dolů vyberte možnost ano / ne.
6. Stisknutím tlačítka menu potvrďte a spusťte formátování.
7. Po naformátování karty SD budou všechny snímky na kartě vymazány a fotoaparát se vrátí do pohotovostního režimu.

### **Výchozí nastavení (factory reset)**

1. Stisknutím tlačítka menu vstupte do nabídky nastavení v režimu fotoaparátu.
2. Stisknutím pravého tlačítka vyberte nabídku nastavení a poté stisknutím tlačítka menu vstupte do nabídky.
3. Stisknutím tlačítka nahoru/dolů vyberte v nabídce nastavení tovární nastavení a stisknutím tlačítka menu vstupte do další nabídky.
4. Stisknutím tlačítka nahoru / dolů vyberte možnost ano / ne.
5. Pokud jste vybrali ano, zobrazí se zpráva s potvrzením výchozího nastavení: Dokončeno.
6. Stisknutím tlačítka mode ukončete nabídku nastavení.

# Nastavení

## Video režim

Stisknutím tlačítka režimu vyberte režim videa.

### Poznámka:

- Pro natáčení videa je nutné vložit paměťovou kartu SD.
- Když se v levém horním rohu displeje LCD zobrazí ikona videa, znamená to, že jste v režimu videa.

1. Připravte si objekt nebo předmět, který chcete nahrávat.
2. Stisknutím tlačítka spouště zahájíte natáčení videa.
3. V pravém horním rohu obrazovky LCD se zobrazí uplynulý čas a na obrazovce LCD začne blikat ikona .
4. Opětovným stisknutím tlačítka spouště zastavíte nahrávání a uložíte tento soubor ve formátu AVI.

**Poznámka:** Soubory AVI si můžete prohlížet v režimu přehrávání nebo po stažení do počítače.

Kamera je vybavena funkcí zvuku: Když kamera nahrává video, je zaznamenán i zvuk.

V režimu videa jsou k dispozici 2 možnosti nastavení - vyvážení bílé / velikost.

# Nastavení

## Velikost

Váš fotoaparát podporuje 3 rozlišení videa: 1 080P (30 fps), 720P (30 fps), VGA (30 fps).

1. Stiskněte dvakrát tlačítko nabídky.
2. Stisknutím tlačítka nahoru/dolů vyberte v nabídce možnost velikosti.
3. Stisknutím tlačítka nabídky potvrďte a vstupte do další nabídky.
4. Stisknutím tlačítka nahoru / dolů vyberte v zobrazené nabídce možnost velikosti: 1080P / 720P / VGA.
5. Stisknutím tlačítka nabídky potvrďte, uložte a vraťte se do nabídky.
6. Stisknutím tlačítka režimu ukončete nabídku.
7. V horní části obrazovky LCD se zobrazí ikona vybrané velikosti obrazu.

**Poznámka:** Chcete-li nahrávat videa s rozlišením 1080p, je nutné použít kartu s třídou Class 6 nebo vyšší.

## Vyvážení bílé

Pokyny k ovládání vyvážení bílé jsou stejné jako u režimu fotoaparátu.

## Režim přehrávání

Stisknutím tlačítka režimu přejděte do režimu přehrávání.

Když se v levém horním rohu obrazovky LCD zobrazí ikona přehrávání, znamená to, že jste v režimu přehrávání.

Zde si můžete prohlédnout pořízené a nahrané fotografie a videa.

V režimu přehrávání můžete otáčet, chránit a mazat fotografie a můžete chránit a mazat videoklipy.

# Nastavení

## Chránit snímky

Fotografie / videa můžete chránit před náhodným smazáním výběrem funkce "chránit".

Stiskněte dvakrát tlačítko menu. Vyberte možnost chránit, potvrďte stisknutím tlačítka menu a přejděte do další nabídky.

Vyberte možnosti Protect (Single / Lock All Images / Unlock All Images), které se zobrazí v nabídce.

Pokud vyberete možnost Lock (Zamknout), zobrazí se v horní části displeje LCD ikona zámku pro vybraný snímek nebo video.

**Poznámka:** Chcete-li aktuální soubor "odemknout", opakujte kroky a stiskněte tlačítko nabídky pro odemknutí aktuálního souboru.

## Odstranění snímků

Můžete vymazat jeden snímek nebo video klip najednou nebo vymazat všechny kromě chráněných fotografií a videí, které jsou aktuálně uloženy a uloženy na paměťové kartě.

Dvakrát stiskněte tlačítko nabídky. Vyberte možnost delete (smazat) a stisknutím tlačítka menu přejděte do další nabídky. Stiskněte tlačítko menu.

Vyberte možnost "Delete This Image / All" (Smazat tento snímek / vše). Potvrďte stisknutím tlačítka menu. Zobrazí se potvrzovací zpráva o smazání.

Vyberte "Yes" (Ano) nebo "No" (Ne) a stisknutím tlačítka menu potvrďte a vymažte snímek (snímky).

**Pozor!** Nelze mazat soubory, které jsou uzamčeny. Pokud zvolíte možnost All (Vše), budou odstraněny všechny nechráněné fotografické snímky na kartě SD.

Tento proces je nevratný a všechny vaše snímky budou navždy ztraceny, pokud jste je před odstraněním neuložili nebo nestáhli do počítače.

# Nastavení

## Otočit snímky

Funkce otáčení funguje pouze pro snímky na vložené kartě SD.

1. Stiskněte dvakrát tlačítko nabídky.
2. Stisknutím tlačítka nahoru/dolů vyberte možnost otáčení, stisknutím tlačítka nabídky přejděte do další nabídky.
3. Stiskněte tlačítko nahoru / dolů pro výběr: Otočit / Uložit / Zpět.
4. Stiskněte jednou tlačítko menu v režimu otáčení, fotografie se otočí o 90 stupňů.
5. Pokud je vybrána možnost Uložit, otočená fotografie se uloží.
6. Pokud je vybrána možnost Zpět, fotografie, která je otočena, nebude uložena a budete vyvedeni z menu otáčení.

**Poznámka:** Nelze otáčet chráněný soubor. Při pokusu o otočení chráněného souboru se na obrazovce zobrazí zpráva "This File isWrite-Protected" (Tento soubor je chráněn proti zápisu).

# Nastavení

## **Přehrávání AVI video souboru**

1. V režimu přehrávání vyberte stisknutím levého / pravého tlačítka video soubor AVI, který chcete přehrát.
2. Případně stiskněte tlačítko W pro vstup do režimu miniatur a vyberte video.  
Video má ikonu na miniatuře. Stisknutím tlačítka menu se vybrané video zobrazí na celé obrazovce.
3. Stisknutím tlačítka nahoru přehrajete aktuální soubor AVI.
4. Stisknutím tlačítka nahoru přehrávání pozastavíte a dalším stisknutím pokračujete v přehrávání.
5. Stisknutím tlačítka dolů přehrávání zastavíte.

## **Stahování fotografií nebo video souborů do počítače**

Připojte fotoaparát k počítači správně pomocí kabelu USB, Zapněte fotoaparát, na obrazovce LCD se zobrazí "MSDC". Na obrazovce PC se zobrazí okno, ze kterého můžete stahovat fotografie a videosoubory.

## **Odstraňování potíží**

### **Pořídil jsem fotografie, ale můj počítač hlásí: "Ve fotoaparátu nejsou žádné fotografie." Co mám dělat?**

Nejprve se ujistěte, že jste skutečně pořídili fotografie. Několikrát stiskněte tlačítko spouště a pořídte několik ukázkových fotografií a poté je zkuste znovu stáhnout.

### **Jak mám zajistit, abych nepřišel o důležité fotografie?**

Pro správné používání fotoaparátu je třeba vložit kartu SD o velikosti až 32 GB, na kterou se budou ukládat všechny vaše snímky.

Doporučujeme stahovat snímky z karty co nejčastěji, aby se na kartě uvolnilo místo. (Slouží také jako záloha pro případ ztráty nebo poškození karty.)

### **Pokud mám počítač MAC, bude zařízení fungovat?**

Zařízení bude fungovat jako vyměnitelný disk v systému Mac OSX (10.5.x nebo vyšší).



## Likvidace



**Obal zlikvidujte v souladu s jeho typem.** Využijte místní možnosti sběru papíru, lepenky a dalších materiálů (platí v Evropské unii a dalších evropských zemích se systémy odděleného sběru recyklovatelných materiálů).



**Přístroje označené tímto symbolem se nesmí likvidovat společně s domovním odpadem!** Ze zákona jste povinni likvidovat stará zařízení odděleně od likvidace domovního odpadu. Informace o sběrných místech, která bezplatně přijímají staré spotřebiče, získáte na místním úřadě nebo obecním úřadě.



**Baterie a akumulátory se nesmí vyhazovat do domovního odpadu!** Jako spotřebitelé jste ze zákona povinni všechny baterie a akumulátory, ať už obsahují škodlivé látky\* nebo ne, zlikvidovat způsobem šetrným k životnímu prostředí. akumulátory a baterie jsou proto označeny symbolem uvedeným na protější straně. Další informace získáte u svého prodejce nebo na místech zpětného odběru a sběru ve vaší obci.

\*označeno: Cd = kadmium, Hg = rtuť, Pb = olovo.

## Shoda

Společnost Rollei GmbH & Co.KG tímto prohlašuje, že tento přístroj "Rollei Compactline 880" je v souladu s následujícími směrnicemi:

2014 / 30 / Směrnice EU o elektromagnetické kompatibilitě

2011 / 65 / EU RoHs Directive



Úplné znění EU prohlášení o shodě je k dispozici na následující internetové adrese:

[www.rollei.com/egk/compactline880](http://www.rollei.com/egk/compactline880)

Rollei GmbH & Co.KG

In der Tarpen 42

22848 Norderstedt

Německo.



Rollei GmbH & Co. KG  
In de Tarpen 42  
D-22848 Norderstedt

**Service Hotline:**

+49 40 270750277

 @rollei\_de

 / rollei.foto.de

Item No.: 10200

[www.rollei.com](http://www.rollei.com)