

Rollei

**Compactline
880**

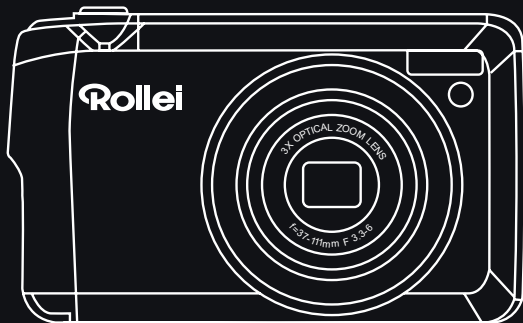

www.rollei.cz

Pred prvým použitím

Pred prvým použitím zariadenia si pozorne prečítajte návod na obsluhu a bezpečnostné pokyny. Návod na obsluhu si uschovajte spolu so zariadením na ďalšie použitie.

Ak zariadenie používajú iné osoby, sprístupnite im tento návod.

Ak zariadenie odovzdáte tretej strane, tento návod patrí k zariadeniu a musí byť dodaný spolu s ním.

Vysvetlenie symbolov

V tejto príručke sú na obaloch použité nasledujúce symboly.



Výrobky s týmto symbolom spĺňajú všetky príslušné predpisy Európskeho spoločenstva.



Výrobky označené týmto symbolom sú napájané jednosmerným prúdom .

Bezpečnostné upozornenie

Nebezpečenstvo pre deti a osoby so zníženými fyzickými, zmyslovými alebo duševnými schopnosťami (napr. čiastočne postihnuté osoby, staršie osoby). osoby so zníženými fyzickými a duševnými schopnosťami) alebo nedostatok skúseností a znalostí (napr. staršie deti).

- Tento výrobok môžu používať deti staršie ako 14 rokov. Čistenie a užívateľskú údržbu nesmú vykonávať deti bez dozoru.
- Obalový materiál nie je hračka. Nedovoľte deťom, aby sa hrali s obalovým materiálom. môžu sa do neho zachytiť a pri hre sa udusiť.
- Dbajte na to, aby sa deti nehrali s malými časťami (pamäťová karta, batérie/akumulátory). Ak máte podozrenie, že došlo k prehltnutiu malej časti, okamžite vyhľadajte lekársku pomoc.
- Malé časti skladujte mimo dosahu detí a zvierat.

POZOR! Nebezpečenstvo úrazu!

Nesprávna manipulácia s výrobkom môže viesť k poraneniu.

- Ak počujete nezvyčajné zvuky, zápach alebo dym vychádzajúci z krytu, okamžite vyberte batériu a prípadne aj nabíjaci kábel.

VAROVANIE! Nebezpečenstvo poškodenia majetku!

Nesprávna manipulácia s výrobkom môže viesť k jeho poškodeniu.

Batérie

- Batériu nikdy nerozoberajte, nestláčajte, neprepichujte ani nedovoľte, aby došlo k jej skratu.
Nevystavujte batériu prostrediu s vysokou teplotou, ak batéria vyteká alebo sa vydúva, prestaňte ju používať.
- Vždy nabíjajte pomocou určenej nabíjačky. V prípade výmeny batérie za nesprávny typ hrozí nebezpečenstvo výbuchu.
- Batériu uchovávajte mimo dosahu detí.
- Batérie môžu vybuchnúť, ak sú vystavené otvorenému ohňu. nikdy nevhadzujte batérie do ohňa.
- Pri likvidácii použitých batérií dodržiavajte miestne predpisy.
- Pred likvidáciou zariadenia vyberte batériu.

Obsah

balenia

- Fotoaparát
- Kábel USB
- Pútko na ruky
- Batérie
- Prípad
- Manuálne

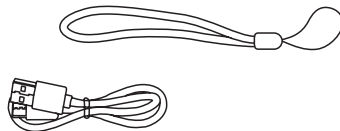
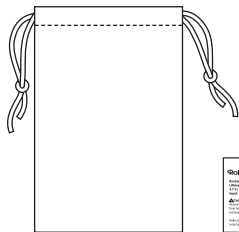
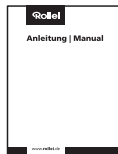
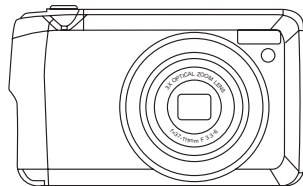

Popis fotoaparátu

- 1 Mikrofón
- 2 Spúšť
- 3 Napájanie (zapnutie/vypnutie)
- 4 Blesk
- 5 Objektív
- 6 LED
- 7 Priehradka na batérie
- 8 Závit statívu
- 9 Indikátor nabíjania blesku
- 10 Priblíženie (priblíženie/oddialenie)
- 11 Režim (výber režimu)
- 12 Nahor (hore) / Blesk
- 13 Vpravo / Odstrániť
- 14 Menu (položka menu)
- 15 Dole / Časovač
- 16 Vľavo / Scéna
- 17 LCD displej
- 18 Otvor pre popruh
- 19 USB

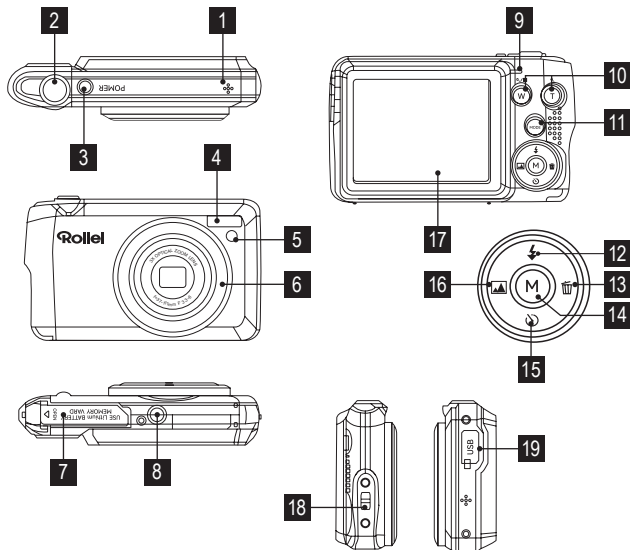

Príprava

Digitálny fotoaparát potrebuje na svoju prevádzku lítium-iónovú batériu. Posuňte a otvorte kryt batérie na spodnej strane fotoaparátu.

1. Batériu vložte správne so správnou polaritou smerom nahor.
2. Zatvorte dvierka batérie.
3. Po zapnutí fotoaparátu sa v pravom dolnom rohu obrazovky LCD zobrazí ikona batérie.

 Batéria je plná  Stredne plná batéria  Vybitá batéria

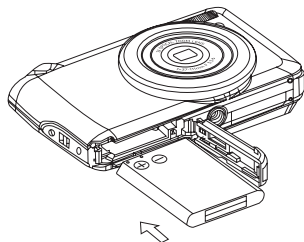

Poznámka:

1. Keď je batéria vybitá, na LCD displeji bliká správa "nízka úroveň nabitia batérie". Krátko nato sa fotoaparát vypne.
2. Ak nemáte v úmysle používať fotoaparát dlhší čas, vyberte batériu. Môžete tak predĺžiť životnosť batérie a fotoaparátu.

Inštalácia karty SD

Na používanie je potrebná externá pamäťová karta.

Fotoaparát podporuje akúkoľvek kompatibilnú pamäťovú kartu SD (do 32 GB).

1. Zásuvka na pamäťovú kartu SD sa nachádza vedľa batérie.
2. Vložte pamäťovú kartu do slotu správnym smerom (pozri obrázok vpravo).
3. Zatláčajte kartu dovnútra, kým neucítite, že zapadla na svoje miesto.

Horná časť karty by mala byť v jednej rovine s povrchom fotoaparátu.

Po zapnutí fotoaparátu sa na LCD displeji zobrazí ikona "SD".

4. Keď do fotoaparátu vložíte externú pamäťovú kartu, všetky snímky nasnímané fotoaparátom sa uložia na kartu.
 5. Skontrolujte, či karta nie je uzamknutá.
- Ak je karta uzamknutá, nie je možné na ňu preniesť žiadne snímky.

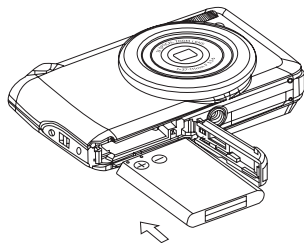

Zapnutie

Stlačením tlačidla napájania na hornej strane fotoaparátu ho zapnite. LCD displej sa rozsvieti a vysunie sa objektív so zoomom, čo znamená, že fotoaparát je zapnutý a pripravený na použitie.

Vypnutie

Stlačením tlačidla napájania vypnite fotoaparát. Ak je batéria vybitá, na LCD displeji sa zobrazí červená ikona. Fotoaparát sa po niekoľkých sekundách automaticky vypne.

Výber režimu

Váš digitálny fotoaparát má 3 hlavné režimy - režim fotoaparátu, režim videa a režim prehrávania.

- Pomocou režimu fotoaparátu môžete snímať fotografie, upravovať nastavenia fotoaparátu a meniť spôsob nastavenia fotoaparátu.
- V režime videa môžete nahrávať videosúbory.
- V režime prehrávania si môžete prezerať fotografie a videá a môžete tiež vymazávať, otáčať a orezávať fotografie.

Nastavenia

Ak chcete vybrať režim, postupujte podľa nasledujúcich krokov:

1. V predvolenom nastavení sa po zapnutí fotoaparátu najprv zobrazí režim fotoaparátu.
2. Stlačením tlačidla režimu prepínate medzi 3 režimami.
3. V ľavom hornom rohu obrazovky LCD sa zobrazí ikona režimu fotoaparátu. Režim videa bude mať ikonu a zobrazí sa ikona režimu prehrávania.

Režim fotoaparátu

Toto je predvolený režim po zapnutí fotoaparátu.

Fotografovanie

1. Pomocou LCD displeja vytvorte kompozíciu obrazu.
2. Podržte prst na spúšti a počkajte, kým fotoaparát zaostrí na objekt.
3. Objekt vycentrujte pomocou bieleho rámčeka, ktorý sa zobrazí na LCD displeji.
4. Držte fotoaparát v pokoji a stlačením tlačidla spúšte nasnímate fotografiu.
5. Keď sa rámček zmení na zelený, fotografia sa nasníma.
6. Počas ukladania fotografie JPEG do pamäte fotoaparátu dôjde ku krátkemu oneskoreniu.

Po zhotovení každej fotografie (keď sa fotoaparát vráti do režimu ikony) sa v pravom hornom rohu displeja LCD zobrazí počet zostávajúcich fotografií pri zvolenom rozlíšení.

Nastavenia

- Keď je pamäť fotoaparátu plná, na LCD displeji sa zobrazí správa "Memory Full".

- Prevezmite fotografie do počítača, ako je opísané v časti "Preberanie fotografií a videí do počítača" nižšie, a potom ich vymažte z karty SD alebo vložte inú kartu SD a pokračujte v snímaní ďalších fotografií.

Poznámka: Tento fotoaparát vyžaduje na bežnú prevádzku pamäťovú kartu SD.

Optický zoom





Stlačením tlačidla T pre priblíženie alebo tlačidla W pre oddialenie zväčšíte objekt až trojnásobne pomocou optického zoomu.

Poznámka: Pri použití tejto funkcie fotoaparát automaticky nastaví objektív. dávajte pozor, aby ste sa pri nastavovaní nedotkli objektívu.

Nastavenia

Blesk

Pri slabom osvetlení je najlepšie používať vstavaný blesk. Blesk môžete použiť aj na kompenzáciu protisvetla.

	Zapnutý blesk
	Automatický blesk
	Redukcia červených očí
	Vypnutie blesku

Nastavenia

Tlačidlá skratiek vo výberovom menu

Fotoaparát je vybavený 4 tlačidlami skratiek, ktoré umožňujú rýchly prístup k nasledujúcim nastaveniam:

Scéna (ľavé tlačidlo)

Samospúšť (tlačidlo dole)

Vymazanie (pravé tlačidlo)

Blesk (tlačidlo hore)

Stlačením príslušného tlačidla aktivujete možnosti nastavenia.

Selfie

- Stlačením tlačidla samospúšte môžete prepínať medzi 4 možnosťami samospúšte: vypnuté, 2 s, 5 s, 10 s, dvojité (dve fotografie za sebou).

Nastavenia





Odstránenie

Stlačením tohto tlačidla vymažete posledný nasnímaný obrázok (fotografiu alebo video).

1. Stlačte tlačidlo vymazať (vpravo).
2. Na LCD displeji sa zobrazí potvrdzujúce hlásenie, že "tento obrázok" bol vymazaný, s možnosťami "Áno" alebo "Nie".
3. Stlačením ľavého/pravého tlačidla vyberte súbor, ktorý chcete odstrániť.
4. Stlačením tlačidla nahor/nadol vyberte možnosť "Yes" (Áno) na vymazanie fotografie alebo "No" (Nie) na zrušenie.
5. Stlačením tlačidla ponuky potvrdte.

Ak ste vybrali možnosť Áno, posledná snímka sa vymaže.

Blesk

1. Opakovane stláčajte tlačidlo nahor, kým sa na LCD displeji nezobrazí ikona . Tým sa aktivuje automatický blesk.
2. Opakovane stláčajte tlačidlo nahor, kým sa na LCD displeji nezobrazí ikona . To znamená, že funkcia blesku (manuálny blesk) bola "vynúteno zapnutá". Ak blesk nie je pripravený, LED dióda sa rozsvieti a ikona sa opakovane blesk - pred fotografovaním počkajte, kým je blesk pripravený.
3. Opakovane stláčajte tlačidlo nahor, kým sa na LCD displeji nezobrazí ikona .
4. Opakovane stláčajte tlačidlo nahor, kým sa nezobrazí ikona . Tým sa vypne funkcia blesku.

Nastavenia

Scéna

Fotoaparát je vybavený dvanástimi scénami, s ktorými môžete fotografovať takmer v akomkoľvek prostredí.

Scény vo vašom fotoaparáte sú: Automatická, Scenária, Protisvetlo, Nočná krajina, Budova, Deti, Nočný portrét, Jedlo, Text, Sneh, Ohňostroj a Západ slnka.

Scénu vyberte podľa podmienok osvetlenia a prostredia, ktoré prevládajú v čase snímania. Fotografovanie.

1. Stlačením ľavého tlačidla vstúpte do ponuky scén, stlačením tlačidla nahor/dole vyberte scénu, ktorú chcete použiť.
2. Stlačením tlačidla menu potvrdíte, uložte a vráťte sa do menu.
3. Vybraná ikona sa zobrazí vedľa ikony fotoaparátu v ľavom hornom rohu obrazovky LCD.

Ponuka v režime fotoaparátu

V režime fotoaparátu stlačením tlačidla ponuky získate prístup k nastaveniam fotoaparátu.

Veľkosť obrázka

Nastavenie veľkosti obrázka určuje kvalitu a počet fotografií, ktoré možno uložiť, a množstvo pamäte potrebnej pre každú fotografiu. Čím vyššia je kvalita fotografie, tým viac pamäte zaberie. Veľkosť a kvalita obrázka ovplyvní aj maximálnu veľkosť, ktorú môžete efektívne vytlačiť.

Nastavenia

Veľkosť obrázku:

1. Stlačte dvakrát tlačidlo ponuky.
2. Stlačením tlačidla nahor/nadol vyberte ponuku veľkosti obrazu, potom stlačením tlačidla ponuky potvrdíte výber a vstúpte do podponuky veľkosti obrazu.
3. Stláčaním tlačidiel hore/dole vyberte požadovanú veľkosť obrázka.
4. Stlačením tlačidla menu potvrdíte, uložte a vráťte sa do menu.
5. Stlačením tlačidla režimu opustíte ponuku režimu fotoaparátu.
6. V hornej časti obrazovky LCD sa zobrazí ikona vybranej veľkosti obrázka.

Poznámka: Vaša kamera má dva formáty HD 16:9 s rozlíšením "7 MP" a "2 MP".

Nastavenia

Selfie

Môžete fotografovať pomocou funkcie samospúšte. Odporúča sa použiť statív alebo umiestniť fotoaparát na stabilné miesto.

1. Stlačte dvakrát tlačidlo ponuky.
2. Stlačením tlačidla nahor/dole vyberte ponuku samospúšte, potom stlačením tlačidla ponuky potvrdíte výber a vstúpte do podponuky samospúšte. Ponuka.
3. Stlačením tlačidla nahor/nadol vyberte: vypnuté, 2 sekundy, 5 sekúnd, 10 sekúnd alebo dvojnásobok.
4. Stlačením tlačidla ponuky potvrdíte a vráťte sa do ponuky.
5. Stlačením tlačidla režimu sa vrátite do režimu fotoaparátu.
6. Ikona samospúšte pre vybranú možnosť sa zobrazí v hornej časti LCD displeja.
7. Pri snímaní v režime samospúšte bude dióda LED blikať v príslušných časoch podľa vášho výberu.

Sériové snímanie

Ak je funkcia zapnutá, môžete jedným stlačením tlačidla spúšte nepretržite zhotoviť 5 fotografií.

1. Stlačte dvakrát tlačidlo ponuky.
2. Stlačením tlačidla nadol vyberte položku "Series" a potom stlačením tlačidla ponuky vstúpte do podponuky.
3. Stlačením tlačidla nahor/nadol vyberte možnosť zapnuté alebo vypnuté.
4. Stlačením tlačidla menu potvrdíte, uložte a vráťte sa do menu.
5. Stlačením tlačidla režimu opustíte ponuku.
6. Stlačte tlačidlo spúšte, ak je táto funkcia zapnutá, nepretržite sa nasníma 5 snímok.

Nastavenia

Kvalita

Kvalita fotografií ovplyvňuje aj počet fotografií, ktoré môžete nasnímať. Vysoké nastavenie znamená, že môžete urobiť menej fotografií, ale budú kvalitnejšie. Predvolené nastavenie je jemná kvalita.

1. Stlačte dvakrát tlačidlo ponuky.
2. Stlačením tlačidla nahor/dole vyberte možnosť kvality v ponuke nastavení a potom stlačením tlačidla ponuky vstúpte do podponuky.
3. Stlačením tlačidla nahor/nadol vyberte zo zobrazenej ponuky možnosť kvality: superjemný, jemný alebo normálny.
4. Stlačením tlačidla menu potvrdíte, uložte a vráťte sa do menu.
5. Stlačením tlačidla režimu opustíte ponuku.

Kvalita fotografií

Kvalita fotografií ovplyvňuje aj počet fotografií, ktoré môžete nasnímať. Vysoké nastavenie znamená, že môžete urobiť menej fotografií, ale budú kvalitnejšie. Predvolené nastavenie je jemná kvalita.

Stlačte dvakrát tlačidlo ponuky. Stlačením tlačidla nahor/nadol vyberte možnosť kvality v ponuke nastavení a potom stlačením tlačidla ponuky vstúpte do podponuky. Stlačením tlačidla nahor/dole vyberte možnosť kvality v zobrazenej ponuke.

Časová pečiatka

Umožňuje nastaviť systémový čas, ktorý sa bude zobrazovať na fotografiách.

Stlačte dvakrát tlačidlo ponuky. Stlačením tlačidla nahor/nadol vyberte v zobrazenej ponuke možnosť dátumu. Stlačením tlačidla ponuky potvrdte a vstúpte do podponuky. Stlačením tlačidla nahor/nadol vyberte v zobrazenej ponuke možnosť dátumu:

- Keď je vybratá možnosť "Date" (Dátum), dátum sa zobrazí na fotografii po jej nasnímaní.
- Keď je vybratá možnosť "Off", na fotografii sa nezobrazí žiadny dátum.
- Keď je vybratá možnosť "Dátum a čas", na fotografii sa po nasnímaní zobrazí dátum a čas.

Vyváženie bielej

Toto nastavenie umožňuje fotoaparátu upraviť farbu fotografií tak, aby zodpovedala farbe zdroja svetla.

Vstúpte do ponuky a z ponuky vyberte položku Vyváženie bielej. Stlačením tlačidla ponuky prejdite do ďalšej podponuky.

Stlačením tlačidla nahor/dole vyberte zo zobrazenej ponuky možnosť vyváženia bielej: Stlačením tlačidla ponuky potvrdte, uložte a vráťte sa do ponuky.

Ponuku opustíte stlačením tlačidla režimu. Nastavenia fotoaparátu budú v súlade s vybranou možnosťou vyváženia bielej.

Nastavenia

ISO

Ide o špeciálnu funkciu, ktorá umožňuje kompenzovať svetelné podmienky v prípade, že zdroj svetla nie je dobrý a vy nechcete použiť blesk alebo statív.

Pri použití citlivosti ISO vyberte nízku hodnotu ISO, aby sa na snímke neobjavil šum.

1. Stlačte dvakrát tlačidlo ponuky.
2. Stlačením tlačidla nahor/nadol vyberte z ponuky položku ISO.
3. Stlačením tlačidla ponuky prejdete do ďalšej podponuky.
4. Stlačením tlačidla nahor/nadol vyberte hodnotu ISO zo zobrazenej ponuky:
Auto / 50 / 100 / 200 / 400 / 800 / 1600.
5. Stlačením tlačidla menu potvrdíte, uložte a vráťte sa do menu.
6. Stlačením tlačidla režimu opustíte ponuku.

Nastavenia

Kompenzácia expozície

Toto nastavenie umožňuje ovládať jas snímok.

1. V ponuke režimu fotoaparátu dvakrát stlačte tlačidlo ponuky.
2. Stláčaním tlačidla nahor/nadol vyberte hodnoty expozície (od +2 najsvetlejšie po -2 najtmavšie).
3. Stlačením tlačidla menu potvrdíte výber a vstúpte do ďalšieho menu.
4. Stlačením tlačidla nahor/nadol vyberte z ponuky položku EV.
5. Stlačením tlačidla menu potvrdíte, uložte a vráťte sa do menu.
6. Stlačením tlačidla režimu opustíte ponuku.

Ikona expozície pre zvolenú možnosť sa zobrazí v dolnej časti LCD displeja.

Ostrosť

Toto nastavenie umožňuje upraviť ostrosť obrazu tak, aby boli okraje viac alebo menej zreteľné.

1. Stlačte dvakrát tlačidlo ponuky.
2. Stlačením tlačidla nahor/nadol vyberte v ponuke položku Sharpness (Ostrosť).
3. Stlačením tlačidla menu potvrdíte a vstúpte do ďalšieho menu.
4. Stlačením tlačidla nahor/nadol vyberte v zobrazenej ponuke možnosť Ostrosť tvrdá / Normálna / Mäkká.
5. Stlačením tlačidla menu potvrdíte, uložte a vráťte sa do menu.
6. Stlačením tlačidla režimu opustíte ponuku.

Nastavenia

Meranie

1. Stlačte dvakrát tlačidlo ponuky.
2. Stlačením tlačidla nahor/dole vyberte z ponuky možnosť merania.
3. Stlačením tlačidla menu potvrdte výber a vstúpte do ďalšieho menu.
4. Stlačením tlačidla nahor/dole vyberte zo zobrazenej ponuky možnosť merania Center / Multi / Spot.
5. Stlačením tlačidla menu potvrdte, uložte a vráťte sa do menu.
6. Stlačením tlačidla režimu opustíte ponuku.

Makro

Fotoaparát je vybavený funkciou, ktorá umožňuje zachytiť objekty s limitom makro priblíženia veľmi blízko (10 cm ~ 25 cm).

1. Stlačte dvakrát tlačidlo ponuky.
2. Stlačením tlačidla nahor/nadol vyberte z ponuky možnosť makra.
3. Stlačením tlačidla menu potvrdte výber a vstúpte do ďalšieho menu.
4. Stlačením tlačidla nahor/nadol vyberte, či chcete makro zapnúť alebo vypnúť:  : Zachytenie makra - zapnuté.
5. Stlačením tlačidla menu potvrdte, uložte a vráťte sa do menu.
6. Stlačením tlačidla režimu opustíte ponuku.
7. Ikona makra pre zvolenú možnosť sa zobrazí v hornej časti LCD displeja.

Poznámka: Fotoaparát je predvolene v režime diaľkového snímania. 

Nastavenia

Predvol'by

K dispozícii je sedem nastavení.

Sú to: zvukový signál, frekvencia, automatické vypnutie, dátum/čas, jazyk, formátovanie pamäťovej karty, predvolené výrobné nastavenia.

Zvuky

Funkciu pípania môžete nastaviť na zapnuté alebo vypnuté.

1. Stlačením tlačidla ponuky vstúpite do ponuky nastavení v režime fotoaparátu.
2. Stlačením pravého tlačidla vyberte ponuku nastavení a potom stlačením tlačidla menu vstúpte do ponuky.
3. Stlačením tlačidla nahor/dole vyberte možnosť zvuku v ponuke nastavení. Potom stlačením tlačidla enter prejdite do ďalšej ponuky.
4. Stlačením tlačidla nahor/nadol vyberte možnosť zapnuté alebo vypnuté.
5. Stlačením tlačidla menu potvrdíte, uložte a vráťte sa do menu.
6. Stlačením tlačidla režimu opustíte ponuku nastavení.

Frekvencia

Zvoľte frekvenciu svetla pre miestne prostredie. Vo všeobecnosti platí, že 50 Hz je pre Európu a Japonsko a 60 Hz pre USA. Predvolené nastavenie je 50 Hz.

Nastavenia

1. Stlačením tlačidla ponuky vstúpite do ponuky nastavení v režime fotoaparátu.
2. Stlačením pravého tlačidla vyberte ponuku nastavení a potom stlačením tlačidla menu vstúpte do ponuky.
3. Stlačením tlačidla nahor/nadol vyberte možnosť frekvencie v ponuke nastavení. Stlačením tlačidla ponuky vstúpte do ďalšej ponuky.
4. Stlačením tlačidla nahor/dole vyberte 50 Hz alebo 60 Hz.
5. Stlačením tlačidla menu potvrdíte, uložíte a vráťte sa do menu.
6. Stlačením tlačidla režimu opustíte ponuku nastavení.

Automatické vypnutie

V predvolenom nastavení sa fotoaparát automaticky vypne, ak sa nepoužíva 3 minúty. Toto nastavenie môžete zmeniť pomocou možnosti automatického vypnutia.

K dispozícii sú tieto možnosti: vypnuté, 1 minúta, 3 minúty a 5 minút.

Nastavenie dátumu

Na fotografiách môžete nastaviť dátum a čas tlače.

1. Stlačením tlačidla ponuky vstúpite do ponuky nastavení v režime fotoaparátu.
2. Stlačením pravého tlačidla vyberte ponuku nastavení a potom stlačením tlačidla menu vstúpte do ponuky.
3. Stlačením tlačidla menu vstúpte do ponuky nastavení.

Nastavenia

4. Stlačením tlačidla nahor/nadol vyberte možnosť nastavenia dátumu a stlačením tlačidla ponuky vstúpte do ďalšej ponuky.
5. Stláčaním tlačidiel hore/doleva/doprava nastavte požadovaný dátum a čas.
6. Stlačením tlačidla ponuky potvrdíte, uložte zmeny a vráťte sa do ponuky.
7. Stlačením tlačidla režimu opustíte ponuku nastavení.

Jazyk

- Digitálny fotoaparát podporuje mnoho druhov jazykov.
- Stlačením tlačidla nahor/dole môžete vyberať medzi jazykmi.
- Stlačením tlačidla menu potvrdíte, uložte a vráťte sa do menu.
- Stlačením tlačidla režimu opustíte ponuku nastavení.

Formát

Táto funkcia naformátuje pamäťovú kartu a vymaže všetky súbory v pamäti vrátane súborov, ktoré boli chránené.

Dôležité: Túto funkciu používajte opatrne. Po formátovaní sa vymažú všetky snímky uložené v pamäti. Tento proces je nevratný. Pred formátovaním karty prevezmite všetky snímky do počítača.

Nastavenia

1. Stlačením tlačidla ponuky vstúpite do ponuky nastavení v režime fotoaparátu.
2. Stlačením pravého tlačidla vyberte ponuku nastavení a potom stlačením tlačidla menu vstúpte do ponuky.
3. Stlačením tlačidla nahor/dole vyberte v ponuke nastavení položku Formátovať pamäťovú kartu.
4. Stlačením tlačidla ponuky vstúpite do ďalšej ponuky.
5. Stlačením tlačidla nahor/nadol vyberte možnosť áno/nie.
6. Stlačením tlačidla ponuky potvrdíte a spustíte formátovanie.
7. Po naformátovaní karty SD sa všetky snímky na karte vymažú a fotoaparát sa vráti do pohotovostného režimu.

Predvolené nastavenia (nastavené z výroby)

1. Stlačením tlačidla ponuky vstúpite do ponuky nastavení v režime fotoaparátu.
2. Stlačením pravého tlačidla vyberte ponuku nastavení a potom stlačením tlačidla menu vstúpte do ponuky.
3. Stlačením tlačidla nahor/nadol vyberte v ponuke nastavení továrenské nastavenia a stlačením tlačidla ponuky vstúpte do ďalšej ponuky.
4. Stlačením tlačidla nahor/nadol vyberte možnosť áno/nie.
5. Ak ste vybrali možnosť áno, zobrazí sa správa potvrdzujúca predvolené nastavenia: Hotovo.
6. Stlačením tlačidla režimu opustíte ponuku nastavení.

Nastavenia

Režim videa

Stlačením tlačidla režimu vyberte režim videa.

Poznámka:

- Ak chcete nahrávať video, musíte vložiť pamäťovú kartu SD.
- Keď sa v ľavom hornom rohu obrazovky LCD zobrazí ikona videa, ste v režime videa.

1. Pripravte si objekt alebo predmet, ktorý chcete zaznamenať.
2. Stlačením tlačidla spúšte spustíte snímanie videa.
3. Uplynulý čas sa zobrazí v pravom hornom rohu LCD displeja a ikona bude na LCD displeji blikať.
4. Opätovným stlačením tlačidla spúšte zastavíte nahrávanie a uložíte tento súbor vo formáte AVI.

Poznámka: Súbor AVI môžete zobrazit' v režime prehrávania alebo po stiahnutí do počítača.

Fotoaparát je vybavený funkciou zvuku: Keď kamera nahráva video, nahráva sa aj zvuk.

V režime videa sú k dispozícii 2 nastavenia - vyváženie bielej / veľkosť.

Nastavenia

Veľkosť

Vaša kamera podporuje 3 rozlíšenia videa: 1 080P (30 snímok/s), 720P (30 snímok/s), VGA (30 snímok/s).

1. Stlačte dvakrát tlačidlo ponuky.
2. Stlačením tlačidla nahor/nadol vyberte z ponuky možnosť veľkosti.
3. Stlačením tlačidla menu potvrdte a vstúpte do ďalšieho menu.
4. Stlačením tlačidla nahor/dole vyberte zo zobrazenej ponuky možnosť veľkosti 1080P / 720P / VGA.
5. Stlačením tlačidla menu potvrdte, uložte a vráťte sa do menu.
6. Stlačením tlačidla režimu opustíte ponuku.
7. V hornej časti obrazovky LCD sa zobrazí ikona vybranej veľkosti obrázka.

Poznámka: Ak chcete nahrávať videá s rozlíšením 1080p, musíte použiť kartu triedy 6 alebo vyššej.

Vyvážená biela

Pokyny na ovládanie vyváženia bielej sú rovnaké ako pri režime fotoaparátu.

Režim prehrávania

Stlačením tlačidla režimu vstúpte do režimu prehrávania.

Keď sa v ľavom hornom rohu LCD displeja zobrazí ikona prehrávania, ste v režime prehrávania. Tu si môžete prezerat' nasnímané a nahrané fotografie a videá.

V režime prehrávania môžete otáčať, chrániť a odstraňovať fotografie a môžete chrániť a odstraňovať videoklipy.

Nastavenia

Ochrana obrázkov

Fotografie/videá môžete chrániť pred náhodným vymazaním výberom funkcie "chrániť".

Stlačte dvakrát tlačidlo ponuky. Vyberte možnosť Protect (Chrániť), potvrďte stlačením tlačidla ponuky a prejdite do ďalšej ponuky.

Vyberte možnosti Protect (Single / Lock All Images / Unlock All Images), ktoré sa zobrazia v ponuke.

Ak vyberiete možnosť Zamknúť, v hornej časti obrazovky LCD sa zobrazí ikona zámku pre vybraný obrázok alebo videozáznam.

Poznámka: Ak chcete "odomknúť" aktuálny súbor, zopakujte postup a stlačte tlačidlo ponuky, aby ste odomkli aktuálny súbor.

Odstránenie obrázkov

Môžete vymazať jednu snímku alebo videoklip naraz alebo vymazať všetky fotografie a videoklipy okrem chránených, ktoré sú aktuálne uložené a uložené na pamäťovej karte.

Stlačte dvakrát tlačidlo ponuky. Vyberte možnosť Delete (Vymazať) a stlačením tlačidla ponuky prejdite do ďalšej ponuky. Stlačte tlačidlo ponuky.

Vyberte možnosť "Odstrániť tento obrázok / všetko". Potvrďte stlačením tlačidla menu. Zobrazí sa správa s potvrdením vymazania.

Vyberte možnosť "Yes" (Áno) alebo "No" (Nie) a stlačením tlačidla ponuky potvrďte a vymažte obrázok(-y).

Pozor! Uzamknuté súbory nie je možné vymazať. Ak vyberiete možnosť All (Všetko), vymažú sa všetky nechránené fotografie na karte SD.

Tento proces je nezvratný a všetky vaše obrázky budú navždy stratené, pokiaľ ste ich pred vymazaním neuložili alebo nestiahli do počítača.

Nastavenia

Otáčanie obrázkov

Funkcia otáčania funguje len pre obrázky na vloženej karte SD.

1. Stlačte dvakrát tlačidlo ponuky.
2. Stlačením tlačidla nahor/nadol vyberte možnosť otáčania, stlačením tlačidla ponuky prejdite do ďalšej ponuky.
3. Stlačením tlačidla nahor/dole vyberte možnosť Otočiť/Uložiť/Zadné.
4. V režime otáčania raz stlačte tlačidlo ponuky, fotografia sa otočí o 90 stupňov.
5. Ak je vybratá možnosť Uložiť, uloží sa otočená fotografia.
6. Ak vyberiete možnosť Undo (Vrátiť späť), otočená fotografia sa neuloží a vy sa dostanete z ponuky otáčania.

Poznámka: Chránený súbor nemôžete otáčať. Ak sa pokúsíte otáčať chránený súbor, na obrazovke sa zobrazí správa "This File isWrite-Protected" (Tento súbor je chránený proti zápisu).

Nastavenia

Prehrávanie videosúboru AVI

1. V režime prehrávania stlačením ľavého/pravého tlačidla vyberte video súbor AVI, ktorý chcete prehrať.
2. Prípadne stlačením tlačidla W vstúpte do režimu miniatúr a vyberte video.
Video má ikonu na miniatúre. Stlačením tlačidla ponuky zobrazíte vybrané video na celú obrazovku.
3. Stlačením tlačidla nahor prehráte aktuálny súbor AVI.
4. Stlačením tlačidla nahor pozastavíte prehrávanie a opätovným stlačením obnovíte prehrávanie.
5. Stlačením tlačidla nadol zastavíte prehrávanie.

Prevzatie fotografií alebo videosúborov do počítača

Správne pripojte fotoaparát k počítaču pomocou kábla USB, zapnite fotoaparát, na obrazovke LCD sa zobrazí "MSDC". Na obrazovke počítača sa zobrazí okno, z ktorého môžete prevziať fotografie a videosúbory.

Riešenie problémov

Vyfotil som fotografie, ale môj počítač hlási: "Vo fotoaparáte nie sú žiadne fotografie." Čo mám robiť?

Najprv sa uistite, že ste fotografie skutočne zhotovili. Niekoľkokrát stlačte tlačidlo spúšte, aby ste zhotovili niekoľko vzorových fotografií, a potom ich skúste znova prevziať.

Ako zabezpečím, aby som nestratil dôležité fotografie?

Ak chcete fotoaparát správne používať, musíte doň vložiť kartu SD s kapacitou až 32 GB, na ktorú sa budú ukladať všetky snímky.

Odporúčame prebrať obrázky z karty čo najčastejšie, aby sa uvoľnilo miesto na karte. (Slúži aj ako záloha pre prípad straty alebo poškodenia karty.)

Ak mám počítač MAC, bude zariadenie fungovať?

Zariadenie bude fungovať ako vymeniteľný disk v systéme Mac OSX (10.5.x alebo vyššom).

Likvidácia



Obal zlikvidujte v súlade s jeho typom. Využívajte miestne možnosti zberu papiera, kartónu a iných materiálov (platí v Európskej únii a ďalších európskych krajinách so systémami separovaného zberu recyklovateľných materiálov).



Prístroje označené týmto symbolom sa nesmú likvidovať spolu s domovým odpadom! Staré prístroje ste zo zákona povinní likvidovať oddelene od domového odpadu. Informácie o zberných miestach, ktoré bezplatne prijímajú staré spotrebiče, získate na miestnom úrade alebo v obci.



Batérie a akumulátory sa nesmú vyhadzovať do domového odpadu! Ako spotrebiteľ ste zo zákona povinní likvidovať všetky batérie a akumulátory, či už obsahujú škodlivé látky* alebo nie, spôsobom šetrným k životnému prostrediu. Viac informácií získate u svojho predajcu alebo na miestach spätného odberu a zberu vo vašej obci.

*označené Cd = kadmium, Hg = ortuť, Pb = olovo.

Vyhlásenie o zhode

Spoločnosť Rollei GmbH & Co.KG týmto vyhlasuje, že tento fotoaparát "Rollei Compactline 880" je v súlade s týmito pokynmi:

2014 / 30 / Smernica EÚ o elektromagnetickej kompatibilite

2011 / 65 / Smernica EÚ o bezpečnosti a ochrane zdravia pri práci



Úplné znenie vyhlásenia o zhode EÚ je k dispozícii na tejto internetovej adrese:

www.rollei.com/egk/compactline880

Rollei GmbH & Co.KG

In der Tarpen 42

22848 Norderstedt

Nemecko.

Rollei

Rollei GmbH & Co. KG
In de Tarpen 42
D-22848 Norderstedt

Horúca linka služieb:

+49 40 270750277

 @rollei_de

 / rollei.foto.de

Číslo položky: 10200

www.rollei.co
m