

Rollei

Powerflex 350

Uživatelská příručka
(Česky)

www.Rollei.cz

Popis prvků a jejich funkcí

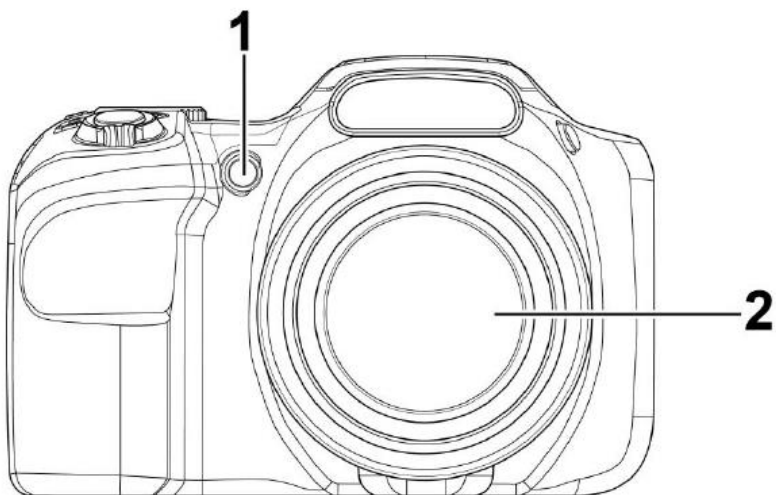

1. LED časovače / lampa autofokusu
2. Objektiv

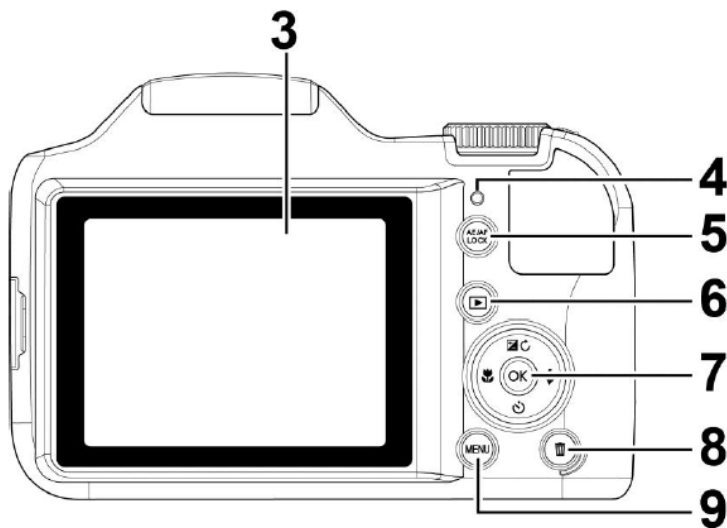

3. Displej
4. LED indikátor
5. Tlačítko uzamknutí expozice AE/AF
6. Tlačítko přehrávání a prohlížení záznamu / návrat do režimu focení
7. Navigační klávesy se středovým potvrzovacím tlačítkem
8. Tlačítko pro smazání snímku
9. Tlačítko pro vstup do menu / opuštění menu

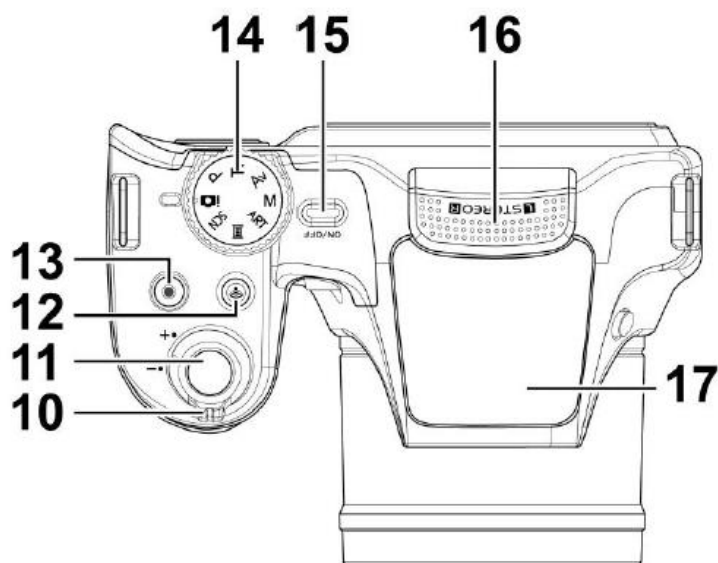

- 10. Ovládání přiblížení (zoom) při focení a natáčení, při prohlížení fotografií
- 11. Spoušť
- 12. Tlačítko pro bezdrátové připojení
- 13. Tlačítko pro spuštění / zastavení záznamu videa
- 14. Otočný přepínač režimu fotoaparátu
- 15. Zapínání / vypínání fotoaparátu
- 16. Mikrofon
- 17. Blesk

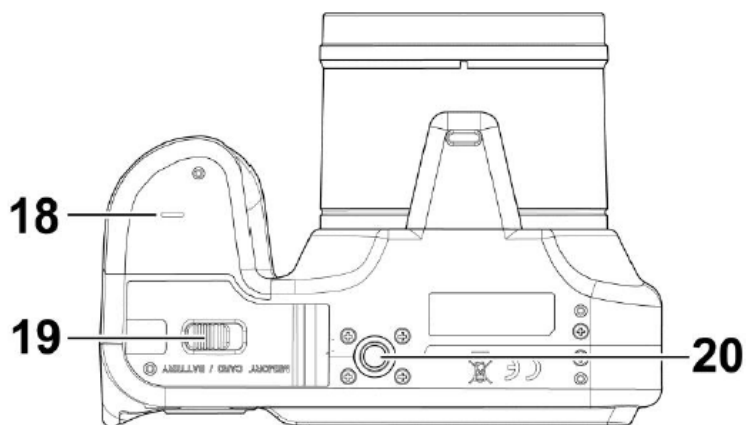

- 18. Reproductor
- 19. Krytka prostoru pro baterii / SD kartu
- 20. Úchyt pro připevnění ke stativu

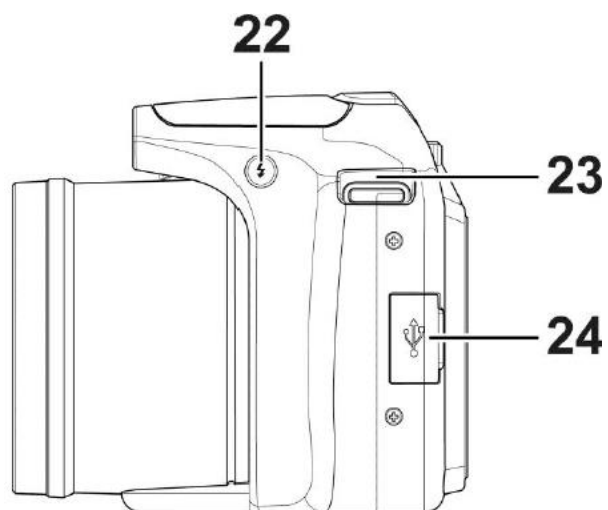

- 22. Tlačítko pro blesk
- 23. Poutko pro popruh
- 24. USB konektor

Navigationální klávesy

Navigationální klávesy slouží k pohybu (kurzor) v menu fotoaparátu, nastavování voleb jednotlivých funkcí a zároveň mají v režimu pořizování záznamu / přehrávání přidělené speciální funkce.

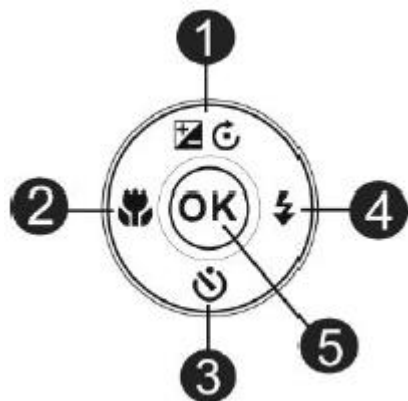

- 1. EV (kompenzace expozice) / Otočit snímek
- 2. Makro režim
- 3. Časovač spouště
- 4. Režim blesku
- 5. Potvrzovací tlačítko

Vložení baterie

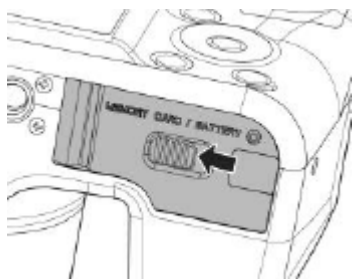

Na krytu baterie a SD karty posuňte zámek dle obrázku a vyklopte kryt. Posuňte pojistkou baterie a baterii je pak možno vyjmout. Při vkládání baterie dbejte na správné vložení. Nepoužívejte hrubou sílu! Zavřete kryt a posuňte zámek zpět do původní polohy.

Paměťová karta

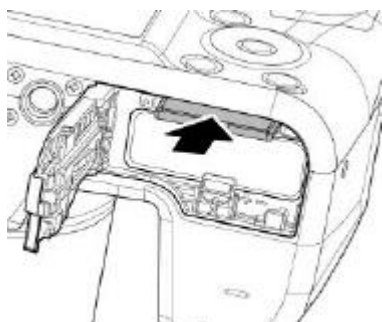

Krom interní paměti nabízí fotoaparát možnost vložení paměťové karty SD (Secure Digital). Vkládá se pod kryt baterie. Pro správnou funkci doporučujeme používat značkové karty o rychlosti Class 6 a vyšší. Při vkládání karty dbejte na správné vložení, nepoužívejte hrubou sílu!

Nabíjení fotoaparátu

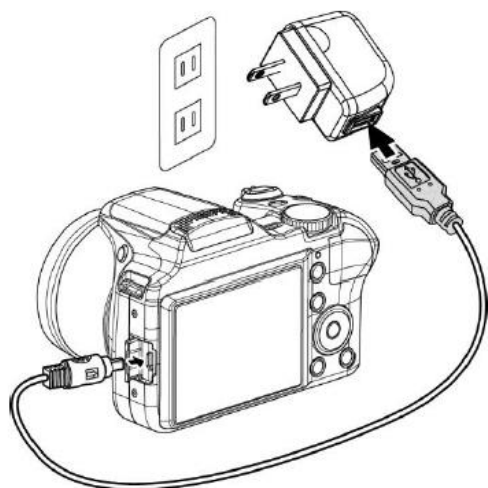

K nabíjení fotoaparátu můžete využít USB kabel spolu s USB nabíječkou, schopnou dodávat napětí 5V a minimálně 500mA proud. Nabíjení signalizuje LED indikátor na zadní straně fotoaparátu. Po dokončení nabíjení indikátor zhasne.

První zapnutí

Při prvním spuštění kamery je třeba provést volbu jazyka, ve kterém s vámi bude kamera komunikovat.

Pomocí navigačních kláves a potvrzovacího tlačítka zvolte požadovaný jazyk. Poté nastavte systémové datum a čas.

Symbole obrazovky – režim fotografování

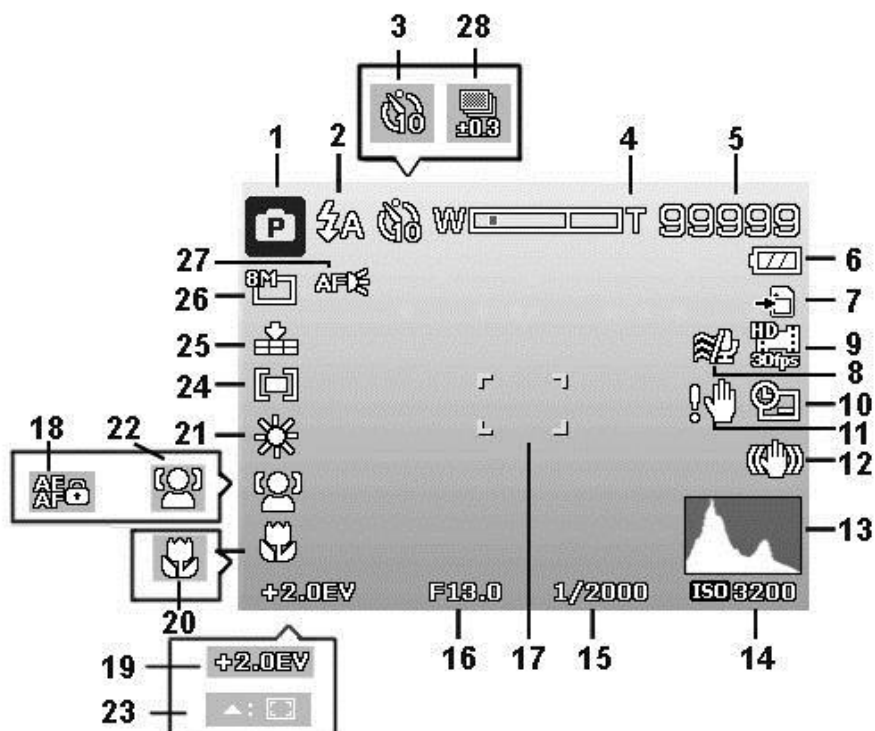

1. Režim – zobrazuje aktuální režim fotoaparátu
2. Blesk – zobrazuje nastavení blesku
3. Časovač – zobrazuje nastavení časovače
4. Zoom – zobrazuje aktuální stav zoomu (přiblížení)
5. Počet snímků – zbývající počet snímků do zaplnění paměti
6. Baterie – stav baterie
7. Úložiště - zobrazuje aktuální využívání úložiště (zápis do paměti, čtení)
8. Redukce hluku (větru) při záznamu videa
9. Formát videa
10. Datové razítko - zobrazuje stav datového razítka (vypnuto, zapnuto)
11. Varování před otřesy – při nízké hladině osvětlení fotoaparát varuje před otřesy. Doporučuje se v této situaci použít stativ.
12. Stabilizace - zobrazuje stav stabilizace (zapnuto / vypnuto)
13. Histogram – grafické znázornění jasu na snímku
14. ISO - zobrazuje nastavení citlivosti
15. Rychlost uzávěrky - zobrazuje nastavení rychlosti
16. Clona - zobrazuje nastavení clony
17. Ostření - zobrazuje prostor pro ostření snímku
18. AE/AF lock - zobrazuje nastavení uzamčení expozice
19. EV - zobrazuje nastavení kompenzace expozice
20. Režim ostření - zobrazuje nastavení režimu
21. Vyvážení bílé - zobrazuje nastavení vyvážení bílé
22. Sledování obličeje - zobrazuje stav (vypnuto / zapnuto)
23. Sledování fokusu - zobrazuje stav sledování místa ostření
24. Měření scény – zobrazuje nastavení měření
25. Kvalita záznamu – zobrazuje nastavení kvality
26. Rozměr fotografie – zobrazuje nastavení rozměru
27. AF lampička – zobrazuje stav (zapnuto / vypnuto)
28. Bracketing – zobrazuje nastavení bracketingu

Symbole obrazovky – režim videa



1. Indikuje možnost pořízení snímku bez přerušeni záznamu videa
2. Stav – zobrazuje stav záznamu
3. Čas – délka záznamu
4. AE/AF lock – zobrazuje stav uzamčení expozice
5. Indikátor ovládání – zobrazuje možnosti tlačítek na navigačních klávesách

Symbole obrazovky – režim prohlížení fotografií

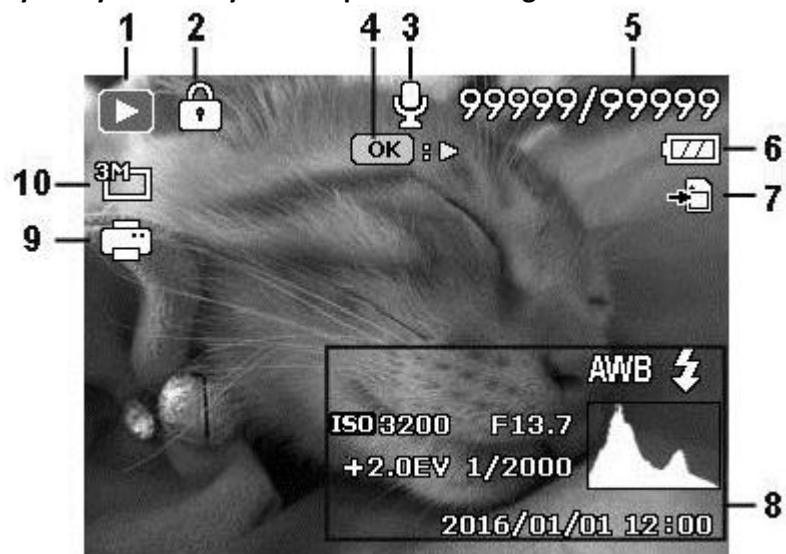

1. Režim fotoaparátu
2. Ochrana snímku
3. Indikuje, že je připojen hlasový záznam
4. Zobrazuje symbol tlačítka pro přehrání videa
5. Číslo aktuálního snímku / počet všech snímků
6. Stav baterie
7. Využití paměti
8. Informace o souboru
9. DPOF – zobrazuje, že je snímek označen pro tisk
10. Velikost fotografie

Focení v režimech fotoaparátu (otočný volič režimů)















1. Na otočném voliči zvolte režimy pro pořizování snímků.
2. Nastavte vlastní volby (pokud to režim umožňuje)
3. Pořídte snímek tak, že namíříte fotoaparát na focenou scénu/objekt, „namáčknete“ (stisknutím spouště do poloviční polohy). Fotoaparát zaostří na objekt/scénu. Pokud zaostřil na jiný než požadovaný objekt, namířte přesněji na objekt a znovu proveďte „namáčknutí“.
4. Po zaostření či rozpoznání objektu „domáčkněte“ spoušť zcela. Ozve se zvuk uzávěrky a na displeji se zobrazí pořízený snímek.













Inteligentní scéna

Fotoaparát sám zvolí nejvhodnější volbu nastavení scény. Volí z režimů Portrét, Krajina, Makro režim, Protisvětlo, Portrét s protisvětlem, Noční scéna, Noční portrét.

SCN Volba scény

Pomocí tlačítka Menu můžete ručně volit z přednastavených režimů:

-  Portrét (snímek osoby)
-  Krajina (ostření v celé hloubce scény)
-  Západ slunce
-  Rozbřesk
-  Protisvětlo (focení objektů při protisvětle)
-  Děti (focení rychle se pohybujících dětí, či objektů)
-  Noční scéna (focení za tmy)
-  Makro režim (focení zpravidla malých objektů/detailů z bezprostřední blízkosti)
-  Ohňostroje (focení za tmy při dlouhé době uzávěrky)
-  Pláž (focení při ostrém slunci)
-  Sníh (focení scény na sněhu)
-  Sport (focení s vysokou rychlostí uzávěrky)
-  Párty (osoby v interiéru)
-  Při svíčkách (focení při špatných světelných podmínkách)

-  Noční portrét (portrét na tmavém až černém pozadí)
-  Retuše pleti (vytvoří efekt vyhlazené pleti)
-  Jídlo (focení se zvýšenou saturací barev)
-  Měsíční obloha (ostření do nekonečna)
-  Rozmazání pozadí (rozmaže objekty v pozadí, ponechá ostrý focený objekt v popředí)
-  Autoportrét dvou osob (Rozpoznání dvou tváří na snímku, focení s prodlevou 2 sekundy)
-  Autoportrét (Rozpoznání tváře na snímku, focení s prodlevou 2 sekundy)
-  Sejmout úsměvem (Pro autoportrét, kdy spoušť vyvoláte úsměvem na fotoaparát)
-  HDR režim (prokreslí snímek ve tmavých a světlejších oblastech)
-  Časoběrné snímky (Automaticky snímá v nastaveném časovém intervalu)
-  Snímky do GIF (Pořídí zvolený počet snímků a spojí je do jednoho animovaného GIF souboru)
-  Sériové snímání (Pořizuje snímky po dobu držení spouště, nastavit lze do nekonečna, nebo omezený počet)

Panorama

Vytváří panoramata spojením více snímků, při focení s posunem fotoaparátu. Doporučujeme použít stativ. Můžete volit spojování snímků ve směru Zleva, Zprava, Shora, Zespod. Pokud zvolíte režim Shora či Zespod, je třeba fotoaparát na stativu překloupit na stranu. Zvolte požadovaný režim a zamiřte na kraj požadované scény.

Sejměte první snímek a na displeji se zobrazí vodítko pro vodorovný pohyb spolu se šipkou která naznačuje ve kterém směru máte s fotoaparátem posouvat. Spodní ukazatel symbolizuje zbývající počet snímků.

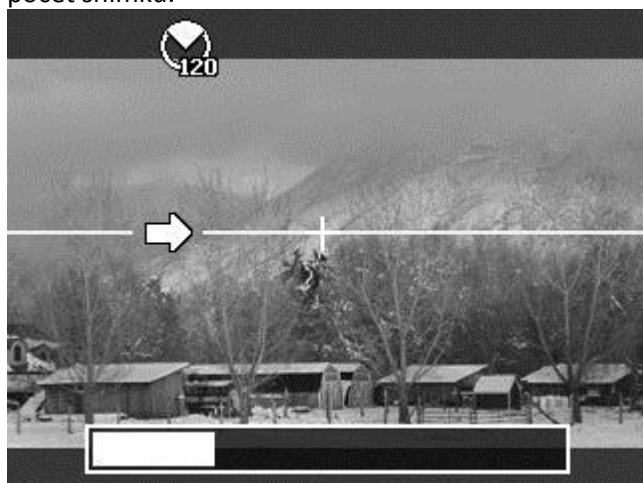

ART Umělecké efekty

Na pořízený snímek se aplikuje zvolený efekt.

M Manuální režim

Umožňuje před pořízením snímku nastavit napevno rychlost uzávěrky, hodnotu clony. Fotoaparát pak tyto hodnoty neměří a použije vámi nastavení hodnoty.

Av Priorita clony

Umožňuje přednastavit hodnotu clony, automaticky pak volí hodnotu času uzávěrky. Důsledek hodnoty clony je hlavně hloubka ostrosti snímku (vzdálenost od zaostřeného objektu, po kterou bude snímek ostrý a zbývající vzdálené objekty budou rozostřeny)

Tv Priorita času

Umožňuje přednastavit hodnotu času uzávěrky, automaticky pak volí hodnotu clony. Důsledek hodnoty času uzávěrky je „zmrazení“ či „rozmazání“ focených objektů. Pro rychle se pohybující objekty zvolte pro „zmrazení“ krátký čas uzávěrky. Pro efekt rozmazání pak dlouhý čas.

P Program

Fotoaparát automaticky nastaví hodnotu clony a čas uzávěrky.





Natavení fotoaparátu

Otevřete Menu stiskem tlačítka Menu. Pomocí navigačních kláves přejděte na požadovanou volbu a potvrďte stiskem klávesy OK.

Záznam

Velikost fotografie

Volíte rozlišení snímku v pixelech. To je důležité pro další zpracování snímku. Tabulka velikostí snímků napovídá k možnému použití snímku pro tisk.

Photo Size		
 20M	5152 x 3864	A2
 16M	4608 x 3456	A2
 8M	3264 x 2448	A3
 5M	2592 x 1944	A4
 3M	2048 x 1536	4" x 6"

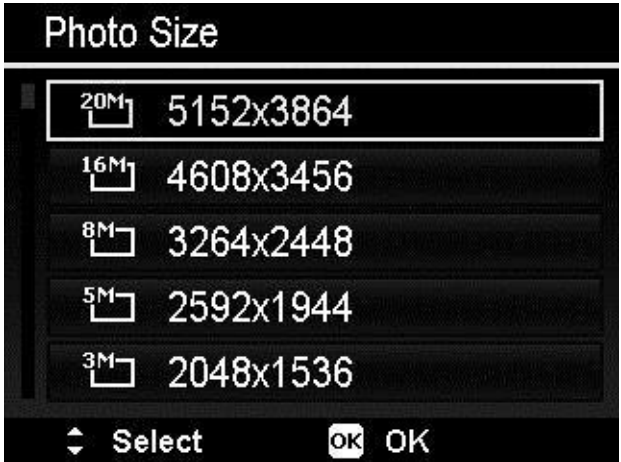





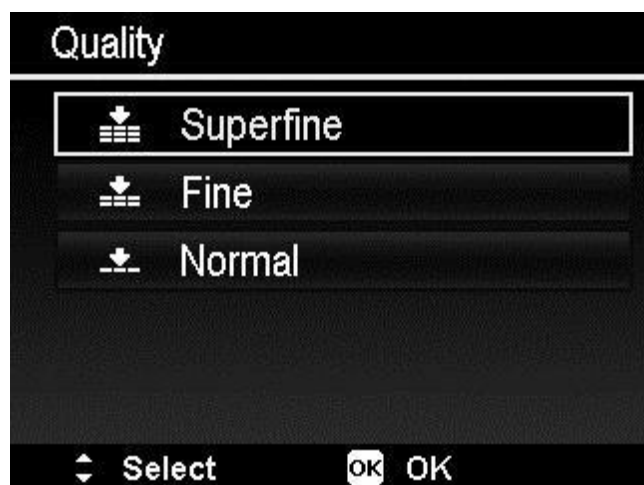

Kvalita

Nastavení kvality pro uložený soubor. Superfine je nejvyšší kvalita, vhodná pro tisk fotografií. Kvalita Normal je vhodná pro online prezentaci fotografií z důvodu menší velikosti souboru.



Vyvážení bílé

Pro dosažení barevné věrnosti záběru nastavte pro každou situaci světelných podmínek patřičný režim:

- AWB** Automatické rozpoznání
-  Denní světlo
-  Zataženo
-  Při světle žárovky
-  1 Při světle zářivky se světlem do modra
-  2 Při světle zářivky se světlem do červena
-  Vlastní nastavení



ISO

Nastavte citlivost snímače. Při focení v noci, např. ohňostroje, zvolte nejnižší hodnotu, aby tmavé pasáže neobsahovali šum. Naopak při dobrých světelných podmínkách (slunečno) volte vyšší citlivost pro dosažení maximálních detailů



Měření

Volba měřicí metody pro automatické volby hodnot.



Multi - Více měřících bodů po celé scéně.



Center – Měří světlo ze středu scény.



Spot – Měří pouze malou oblastí ve středu scény.

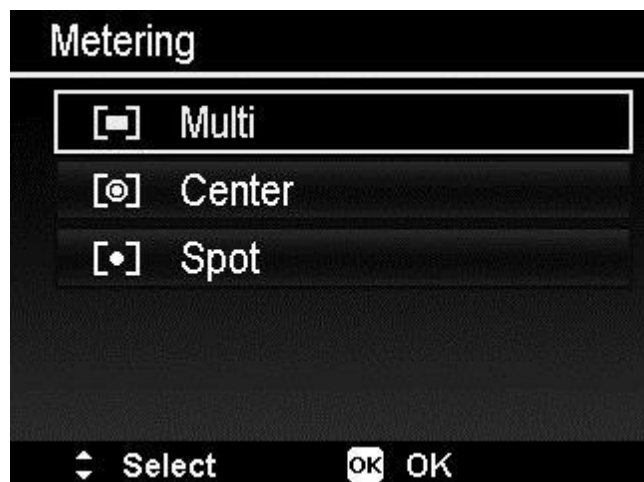

Bracketing

Nastavíte požadované hodnoty pro tři snímky, pořízené automaticky v tomto režimu. Vždy jsou pořízeny k běžnému i dva snímky – jeden přexponovaný a jeden podexponovaný, pro „smíchání“ z běžným snímek a vykreslení tmavých a světlých pasáží scény.

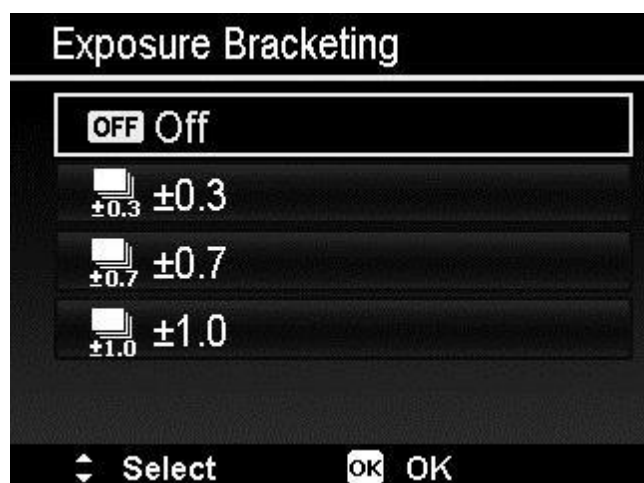

Autofokus

Nastavujete způsob ostření fotoaparátu.



Face tracking – detekuje obličej ve scéně a sleduje jej se současným ostřením



Wide – široké pole ostření



Center – ostření na střed scény



Tracking – Sledování na zaostřený objekt



Lampa autofokusu

Lampa autofokusu umožňuje pořizovat snímky za špatných světelných podmínek. Přisvícením na objekt pomůže ke správnému zaostření.

Lampu lze deaktivovat.



Uzamčení expozice AL/AF

Pokud budete pořizovat více snímků a potřebujete zachovat nastavení i v automatických režimech, můžete využít uzamčení expozice.

Uzamknout lze:

AE-L – expozice

AF-L – zaostření

AE-L & AF-L – expozice i zaostření



Digitální zoom

K optickému zoomu fotoaparátu můžete využít i digitální zoom, který ještě zvýší přiblížení scény. (V některých přednastavených režimech je tato volba nedostupná)

Možnosti jsou vypnuto / zapnuto



Nastavení datového razítka

Do snímků je možné přidat datum a čas pořízení.

(V některých přednastavených režimech je tato volba nedostupná)

Možnosti jsou vypnuto / zapnuto



Automatický náhled

Umožňuje zobrazit pořízený snímek ihned po stisknutí spouště a to po dobu 1 sekundy. Po té lze pokračovat ve focení.

(V některých přednastavených režimech je tato volba nedostupná)

Možnosti jsou vypnuto / zapnuto



Stabilizace obrazu

Funkce v některých situacích zabraňuje rozmazání obrazu při volném držení fotoaparátu. Nenahrazuje stativ, ten je ve špatných světelných podmínkách doporučen vždy.

(V některých přednastavených režimech je tato volba nedostupná)

Možnosti jsou vypnuto / zapnuto

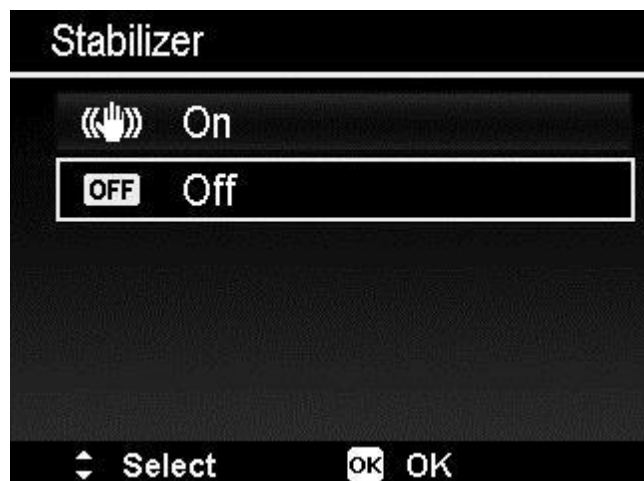

Nastavení pro záznam videa

Režim videa

Zvolte požadované rozlišení a počet snímků za vteřinu. Myslete na to, že nejvyšší nastavení rychle vyčerpá kapacitu vaší paměťové karty.

Velikost jednoho souboru je omezena formátem FAT na 4 GB.

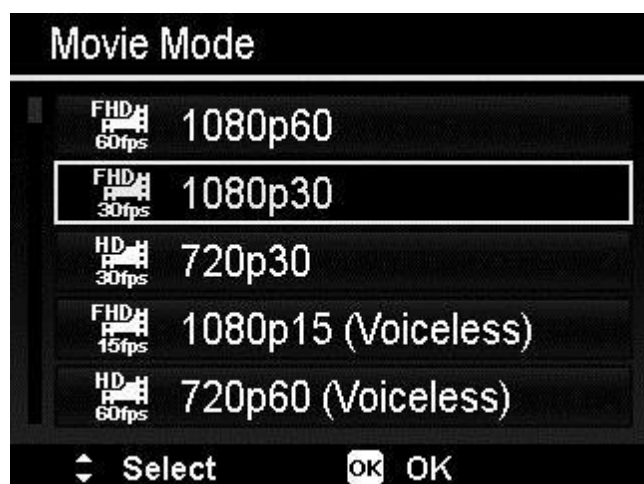

Slideshow

Pro efektní prezentaci snímků můžete využít automatické přehrávání snímků.

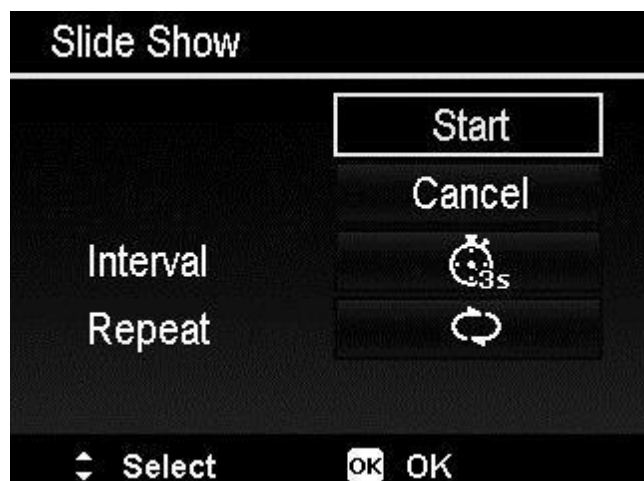

Ochrana snímku

Snímky lze chránit proti nechtěnému smazání. Můžete ochránit aktuálně prohlížený snímek, více označených, či všechny.

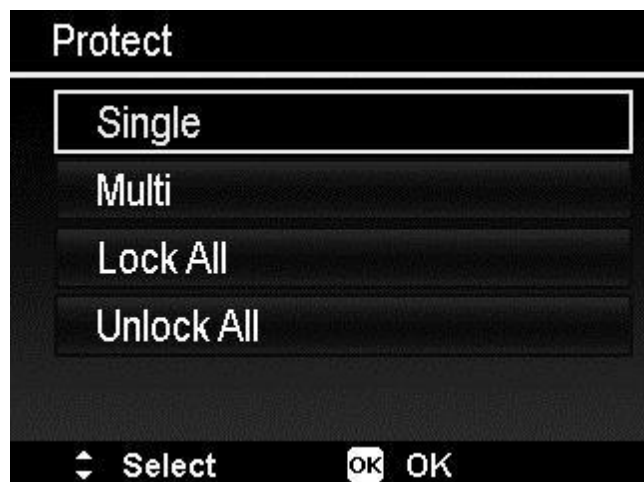

Bezdrátové funkce

Připojení k chytrému telefonu a aplikaci

S bezdrátovým režimem můžete přenášet ihned pořízené snímky, či ovládat fotoaparát chytrým telefonem.



Nejprve naistalujte aplikaci „Link123 Plus“ z Apple storu, či Google Play.

Zapněte fotoaparát a aktivujte bezdrátové spojení tlačítkem. Nastavte vlastní SSID (název wifi sítě) a heslo pro připojení. (Výchozí heslo je „12345678“). Stiskem klávesy OK je síť připravena ke spojení s vaším chytrým zařízením.

V aplikaci chytrého zařízení máte pak tyto volby:

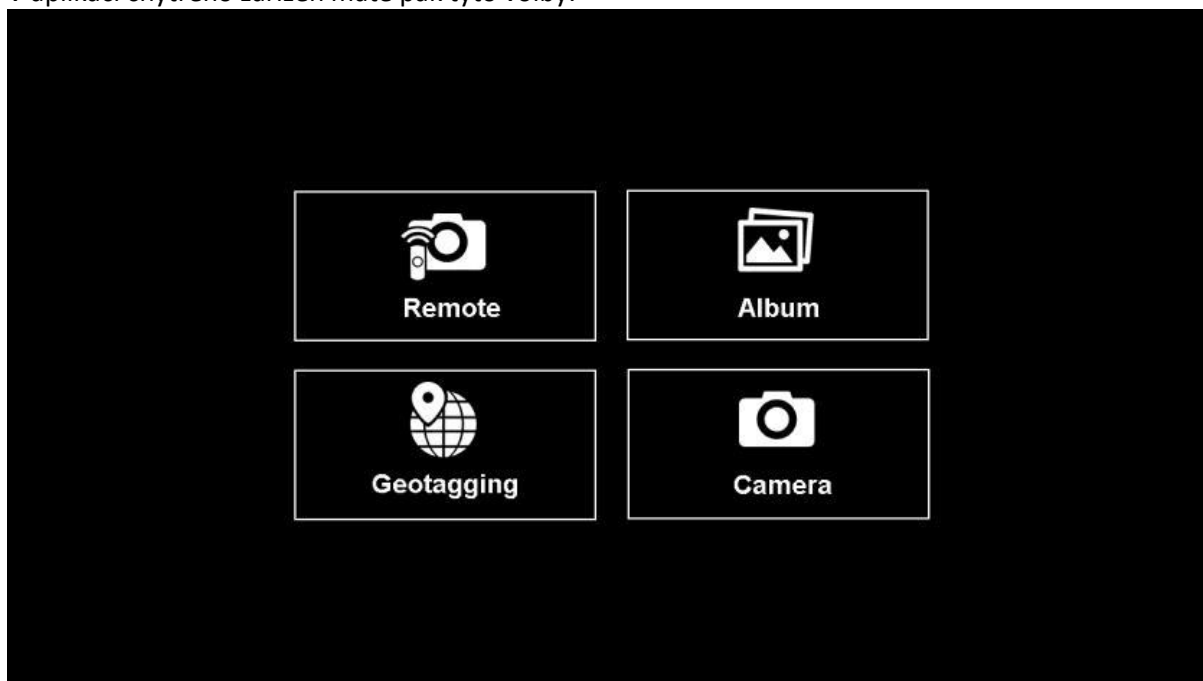

Remote – můžete ovládat vzdáleně fotoaparát a pořizovat tak snímky.

Album – prohlížejte a stahujte snímky z fotoaparátu

Geotagging – můžete přidat Geo tag vašim snímkům

Camera – umožňuje přenášet snímky z fotoaparátu do chytrého zařízení po jejich pořízení, buď automaticky, nebo na vyvolání.

Pro použití těchto funkcí sledujte pokyny aplikace Link123 Plus na vašem chytrém zařízení.

Tisk snímků přímo z fotoaparátu

Připojte tiskárnu kompatibilní se standardem PictBridge do USB portu fotoaparátu.

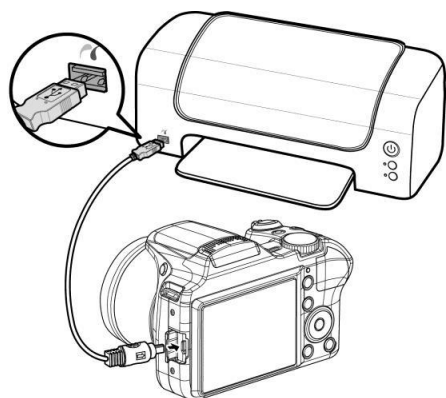

Ve fotoaparátu zvolte režim tisku

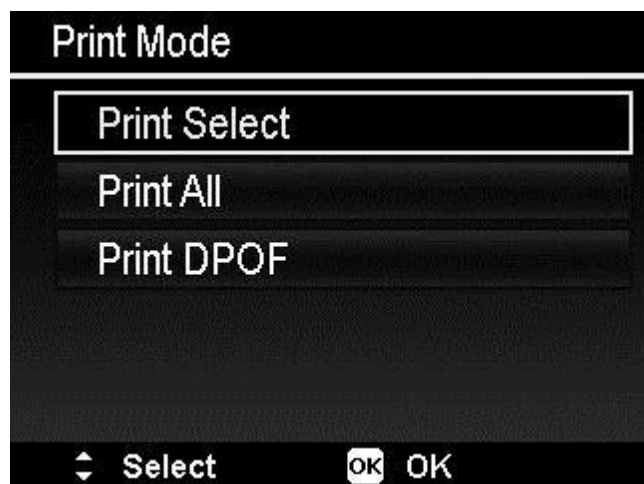

Zvolte snímky k tisku



Možnosti nastavení tiskárny

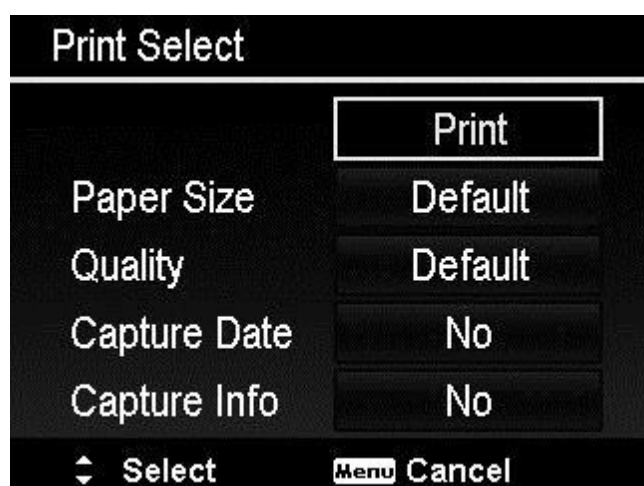

Po potvrzení volby Print dojde k odeslání vybraných/všech snímků do tiskárny.

Rollei

www.Rollei.cz

www.Rollei.cz

[Facebook.com/RolleiCZ](https://www.facebook.com/RolleiCZ)

www.Rollei.de

www.Rollei.com

