

Rollei

Bezdrátová spoušť

Bezdrátové dálkové ovládání pro digitální zrcadlovky a fotoaparáty DSLM

MANUÁL V ČEŠTINĚ



www.rollei.cz

Vzdálené uvolnění

Děkujeme vám za zakoupení našeho produktu. Pro co nejefektivnější používání dálkového ovladače si před použitím kompletně přečtete tuto uživatelskou příručku. Návod k obsluze si uschovejte a v případě, že toto zařízení předáte třetí osobě, musíte ji předat i návod k obsluze.

Vysvětlení symbolů

V tomto návodu, na spoušti závěrky nebo na obalu jsou použity následující symboly.

 Výrobky označené tímto symbolem splňují všechny příslušné předpisy Společenství Evropského hospodářského prostoru.

Varování

Abyste zabránili poškození fotoaparátu a předešli zranění vás nebo jiných osob, přečtete si před použitím tohoto zařízení pozorně následující bezpečnostní pokyny!

- Nepoužívejte výrobek, pokud je výrobek nebo příslušenství viditelně poškozeno nebo má závadu.
- Výrobek nerozebírejte ani neupravujte, jinak ztratíte nárok na záruku.
- Výrobek neupustěte.
- Chraňte výrobek před znečištěním, vlhkostí a přehřátím a používejte jej pouze v suchém prostředí.
- Nedotýkejte se výrobku mokřýma rukama. Abyste předešli úrazu elektrickým proudem, neponořujte výrobek do vody nebo jiných tekutin a nevystavujte jej dešti.
- Na přístroj ani jeho příslušenství nepokládejte předměty naplněné tekutinami, jako jsou vázy.
- Výrobek a příslušenství by neměly být vystaveny kapající nebo stříkající vodě.

Varování

- Nepoužívejte výrobek v prostředí s hořlavými plyny, abyste zabránili výbuchu a požáru.
- Nepoužívejte výrobek v bezprostřední blízkosti topení, jiných zdrojů tepla nebo na přímém slunci.
- Nepoužívejte výrobek v místech, kde není povoleno používat elektronické výrobky.
- Nepoužívejte výrobek mimo výkonnostní limity uvedené v technických specifikacích.
- Obalový materiál zlikvidujte v souladu s místně platnými předpisy pro likvidaci odpadu.
- Výrobek používejte pouze k určenému účelu.
- Pokud výrobek nepoužíváte, vyčistěte jej a vypněte pro uskladnění.
- Pokud dojde k poruše, vždy výrobek vypněte a vždy odpojte všechna připojení.
- Výrobek používejte pouze venku za dobrého počasí. Nepoužívejte výrobek za deště, bouřky nebo dokonce bouřky.
- Výrobek a příslušenství uchovávejte mimo dosah otevřeného ohně a horkých povrchů.
- Nepoužívejte výrobek v prostředí s teplotami nad +65 °C a pod -15 °C.
- Na výrobek ani do jeho blízkosti neumísťujte otevřené zdroje ohně, jako jsou zapálené svíčky, ani příslušenství.
- Nepřivádějte výrobek a příslušenství do styku s horkými částmi.
- Nenechávejte tento výrobek v dosahu dětí, protože by mohly náhodně spolknout malé části.
- S tímto výrobkem, stejně jako se všemi elektrickými výrobky, by neměly manipulovat děti.
- Plastové fólie a sáčky uchovávejte mimo dosah kojenců a malých dětí - hrozí nebezpečí udušení.

V případě jakékoli závady odpojte zařízení přímo od fotoaparátu.

Pokud se z výrobku kouří nebo je cítit zápach, kontaktujte servisní středisko Rollei.

Pokud jej budete v této situaci nadále používat, může dojít k poranění.

Bezpečnostní opatření

Nesprávná obsluha může způsobit vytečení nebo prasknutí baterie, proto při používání baterie v tomto výrobku věnujte pozornost následujícím záležitostem:

- Používejte pouze baterie uvedené v této příručce. Nemíchejte staré a nové baterie nebo různé typy baterií.
- Přečtěte si varování a pokyny výrobce a dodržujte je.
- Nezkratujte baterii.
- Nevkládejte baterii do ohně ani ji nezahřívejte.
- Nepokoušejte se baterii instalovat v opačném směru.

Po vyčerpání energie se baterie snadno vybije. Proto, aby nedošlo k poškození výrobku, vyjměte baterii, když výrobek delší dobu nepoužíváte nebo když je baterie vybitá.

Pokud se kapalina z poškozené baterie dostane do kontaktu s pokožkou nebo oděvem, okamžitě ji opláchněte velkým množstvím vody.

1. Představení produktu

Tento výrobek je bezdrátový dálkový ovladač, který umožňuje uživateli uvolnit spoušť fotoaparátu na vzdálenost až 50 m. Tento výrobek využívá globální volný kanál 2,4G, který využívá způsob modulace FSK pro stabilnější výkon.

2. Popis

- | | |
|--|---|
| 1 Tlačítko zpět/zámek | 6 Displej |
| 2 Spuštění/zastavení časovače | 7 Kontrolka zaostření a uvolnění závěrky |
| 3 Tlačítko směru | 8 Vypínač napájení |
| 4 Tlačítko Set | 9 Zásuvka pro kabel 2,5 mm |
| 5 Tlačítko pro uvolnění závěrky | 10 Příhrádka na baterie |

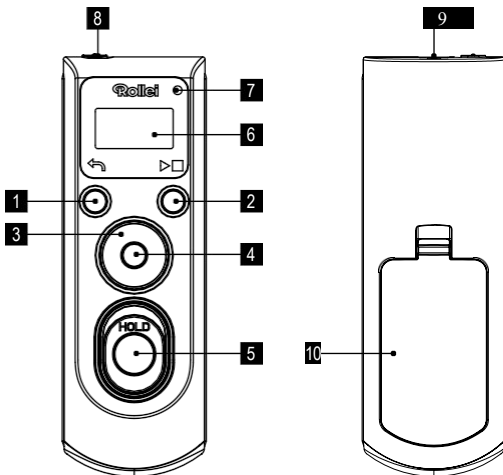

2. Součásti přijímače

11 Vypínač napájení

12 Kontrolka zaostření a uvolnění závěrky

13 Tlačítko pro uvolnění závěrky

14 2,5 mm kabelová zásuvka

15 Hot shoe

16 Zamykací kroužek

17 Příhrádka na baterie

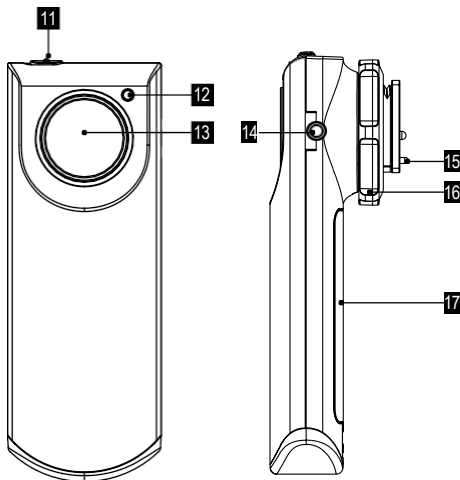

Displej

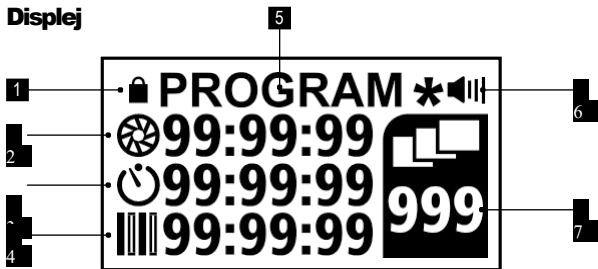

Hlavní rozhraní

- | | |
|----------------------------|--------------------------------|
| 1 Indikace uzamčení | 5 Číslo programu |
| 2 Doba expozice | 6 Zapnutí/vypnutí zvuku |
| 3 Doba zpoždění | 7 Počet fotografií/rámů |
| 4 Intervalový čas | |

3. Instalace baterie

Jak je znázorněno na obrázku, otevřete kryt prostoru pro baterie (10, 17) na zadní straně vysílače a přijímače. Do vysílače a přijímače vložte dvě alkalické baterie AAA 1,5 V (LR03).

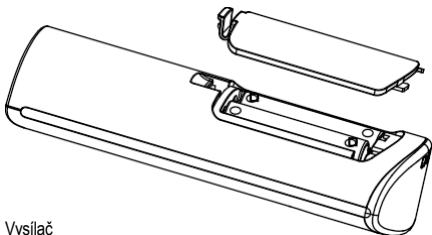

Vysílač

3. Instalace baterie

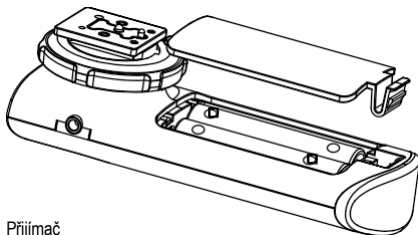

Přijímač

3.1 Indikace slabé baterie

Pokud je baterie vysílače vybitá, zobrazí se na displeji nápis vybitá baterie. Poté baterii vyměňte.

3.2 Výměna baterií

Pokud je třeba vyměnit baterie v dálkovém ovladači, postupujte podle níže uvedených pokynů:

- Vypněte dálkové ovládání.
- Vyměňte baterii a znovu vložte nové baterie.
- Nyní lze dálkový ovladač opět používat.

Pokud dálkový ovladač nebudete delší dobu používat:

- Vypněte dálkové ovládání.
- Vyndejte baterie.

3. Instalace baterie

3.3 Zámek

Stisknutím tlačítka Lock/Button (1) se vrátíte do hlavního rozhraní.

Chcete-li dálkový ovladač uzamknout, stiskněte tlačítko Zámek/tlačítko (1) na dobu asi 3 sekund, dokud se na displeji nezobrazí ikona zámku (🔒). Nyní nelze použít žádné jiné tlačítko kromě tlačítka spouště a také tlačítka Lock/Button.



Chcete-li dálkový ovladač odemknout, stiskněte znovu tlačítko Lock/Button (1) na dobu asi 3 sekund, dokud nezmizí ikona zámku (🔒).

3.4 Spojení s kamerou

1. Vypněte fotoaparát i přijímač.
2. Odstraňte kryt horké patice na fotoaparátu, je-li to možné, a připevněte přijímač k horké patici fotoaparátu. Zasuňte příslušnou zástrčku z připojovacího kabelu do správné zásuvky pro dálkovou spoušť na fotoaparátu. Poté vložte 2,5 mm konektor do konektoru přijímače (14).

3.5 Odpojení dálkového ovládání

Vypněte fotoaparát i přijímač a vysílač. Poté odpojte přijímač od fotoaparátu.

4. Bezdrátové spárování

V případě, že vysílač a přijímač spolu nefungují, postupujte podle následujících kroků pro jejich spárování.

- Ujistěte se, že je příjem vypnutý.
- Stiskněte a podržte tlačítko spouště na přijímači a při stisknutí tlačítka přijímač zapne.
- Kontrolka přijímače bude blikat modře a oranžově.
- Poté stiskněte tlačítko spouště na vysílači. Proces párování je dokončen.
- Stiskněte tlačítko spouště vysílače do poloviny. Pokud bylo párování úspěšné, rozsvítí se modrý indikátor přijímače.
- Pokud se indikátor přijímače nerozsvítí modře, zopakujte výše uvedené kroky.

Použití dálkového ovládání

Dálkové ovládání časovače má následující funkce.

Automatický časovač:

Zvolte dobu zpoždění intervalového snímání (dobu před zahájením snímání), dobu expozice, dobu intervalu a počet snímků. Pokud fotoaparát není v režimu BULB, ale rychlost závěrky je zvolena přímo ve fotoaparátu (manuální režim), můžete závěrku uvolnit pomocí dálkového ovládání. Mějte však na paměti, že při fotografování bude použita rychlost závěrky vašeho fotoaparátu.

Ruční uvolnění:

K ručnímu pořizování snímků použijte tlačítko spouště na vysílači. To znamená, že jakmile krátce stisknete nebo podržíte tlačítko spouště, pořídí se snímek v době, kdy je tlačítko stisknuté.

5. Časosběrná

fotografie

5.1 Úprava nastavení fotoaparátu

1. Připojte přijímač ke kameře a zapněte kameru, přijímač a vysílač.
2. Upravte fotoaparát podle následujících nastavení (podrobnosti naleznete v uživatelské příručce k fotoaparátu).

Režim expozice	Manuální
Rychlost závěrky	Žárovka
Intervalový časovač	Zavřít
Režim ostření	Příručka AFCor
Sériové snímání	Jednotlivé stránky

Pokud je to možné, vyberte prioritu uvolnění.

5.2 Nastavení ovládacího prvku theremotecontrol

Lze upravit následující nastavení:

Možnosti	Význam	Podporovaná nastavení
DELAY	Čas před uvolněním závěrky.	0 s - 99 hodin, 59 minut a 59 s (v krocích po 1 s)
EXPOZICE	Jedná se o dobu expozice.	0 s - 99 hodin, 59 minut a 59 s (v krocích po 1 s)
INTERVAL	Jedná se o dobu mezi 2 nebo více fotografiemi.	1 s - 99 hodin, 59 minut a 59 s (v krocích po 1 s)
RÁMEČKY	Jedná se o počet pořízených snímků.	1 - 999 Není omezeno, snímky se pořízují, dokud není ručně zastaveno.
PROGRAM	To slouží k uložení nainstalovaných nastavení, jako je zpoždění, expozice, interval a snímky.	P1 a P2
NASTAVENÍ	Zde můžete nastavit jas podsvícení a zvuk a také výchozí nastavení.	Jas podsvícení: úroveň 1 až 3 (čím větší hodnota, tím větší jas) Zvuk: Zvuk: VYPNUTOnebo NE Výchozí nastavení: ANebo NE

5. Časosběrná

fotografie

Nastavení zpoždění, expozice a intervalu

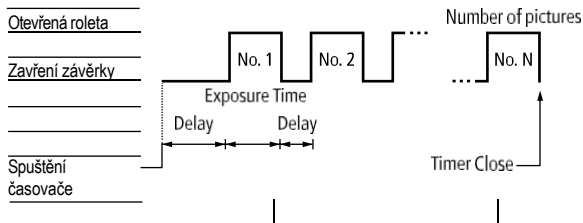

Stisknutím tlačítka SET (4) vstupte do nabídky nastavení.

Pomocí směrových tlačítek nastavte časovač. Stisknutím tlačítka vlevo nebo vpravo vyberte příslušnou položku nabídky a potvrďte stisknutím tlačítka SET. Stisknutím tlačítka nahoru nebo dolů změňte příslušné nastavení a poté opětovným stisknutím tlačítka SET potvrďte. po nastavení všech položek se stisknutím tlačítka zpět/zámek (1) vraťte do hlavní nabídky.

5.2.1 Nastavení DELAYS:

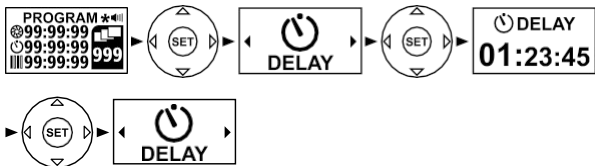

5. Časoběrná

fotografie

5.2.2 EXPOSURE Setting:



5.2.3 INTERVAL Nastavení:

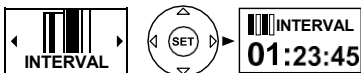

5.2.4 FRAMES Setting:

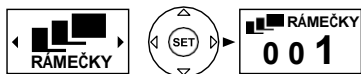

5.2.5 PROGRAM:

Zatížení:

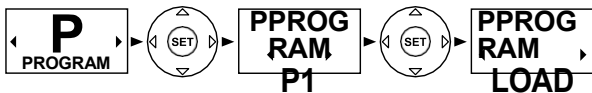

Uložit:

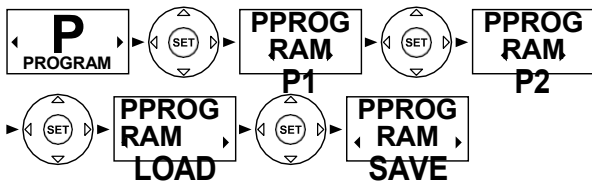

5. Časoběrná fotografie

5.2.6 NASTAVENÍ:

Nastavení jasu podsvícení:

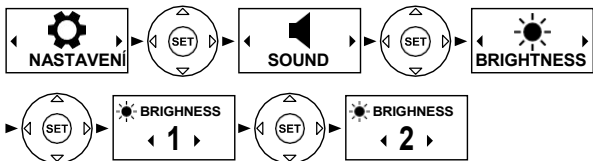

Nastavení zapnutého nebo vypnutého zvuku:

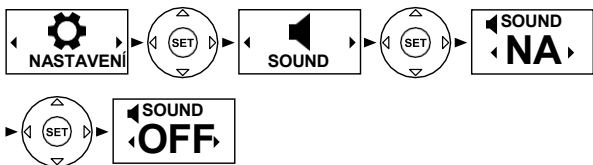

Výchozí nastavení:

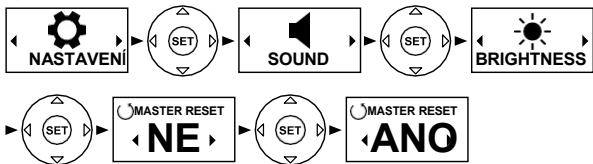

5. Časosběrná fotografie

5.3 Nastavení časovače

1. Pro zajištění správné funkce zvolte interval delší nejméně o 1 sekundu, než je doba expozice.
2. Chcete-li zajistit, aby měl fotoaparát dostatek času na zaostření (při použití automatického zaostřování), nastavte dobu zpoždění na 2 sekundy nebo delší, než je doba expozice.
3. Při použití funkce NR s dlouhou expozicí (pouze u některých digitálních fotoaparátů) by měl být interval alespoň dvakrát delší než doba expozice.
4. Po stisknutí tlačítka SET (4) se automaticky nastaví časový interval od 00:00:00 do 00:00:01.

5.4 Spuštění časovače

Po stisknutí tlačítka TIMERSTART/STOP(2) se spustí časovač. Signál zaostření je aktivní 2 sekundypřed uvolněním závěrky, kontrolka zaostření je indikována modře, kontrolka uvolnění je indikována oranžově.

Po zapnutí závěrky se na panelu displeje zobrazí zbývající čas. Pokud je zapnutý zvuk, časovač pípne po 1 sekunděkaždého intervalu.Po pořízení každé fotografie se zbývající číslo aktualizuje.

5.5 Skončení snímání

Pokud časovač dokončí zvolený počet snímků, fotografování se automaticky ukončí.Chcete-li zastavit fotografování před dokončením všech snímků, stiskněte tlačítko TIMER START/STOP (2).

5.6 Rychlost závěrky řízená fotoaparátem

Pomocí fotoaparátu nastavte rychlost závěrky podle níže uvedené tabulky:

Fotoaparát	Režim expozice	M (manuální) nebo S (priorita závěrky)
	Režim závěrky	Náhodná rychlost
	Režim ostření	AF-C (kontinuální automatické zaostřování) nebo M (manuální)
	Režim fotografie	S(single)
Dálkové ovládání časovače	Doba expozice	0s
	Časový interval	Rychlejší než fotoaparát

5. Časoběrná fotografie

Pokud je to možné, vyberte prioritu uvolnění.

Chcete-li zajistit, aby měl fotoaparát dostatek času na zaostření, zvolte při použití automatického zaostřování interval alespoň o 2 sekundy delší, než je rychlost závěrky fotoaparátu. Při použití funkce NR pro dlouhou expozici (pouze u některých digitálních fotoaparátů) zvolte interval delší alespoň o dva časy závěrky fotoaparátu.

6. Ruční uvolnění uzávěrky

Dálkový ovladač a přijímač mají stejnou funkci jako spoušť fotoaparátu, kterou najdete na obou zařízeních.

6.1 Úprava nastavení fotoaparátu

Připojte prosím bezdrátové dálkové ovládání k fotoaparátu a zapněte obě zařízení. Poté podle potřeby zvolte režim expozice, rychlost závěrky, režim ostření a režim fotografování.

6.2 Fotografování

Stiskněte do poloviny tlačítko spouště (5) a podržte je v této poloze, abyste spustili AF. Indikátor bude blikat modře. Poté jej úplně stiskněte, abyste pořídili snímek. Když je závěrka aktivní, oranžový indikátor bude blikat a vysílač každou sekundu vydá "pípnutí". Čas, kdy byla závěrka otevřena, se zobrazí na panelu displeje.



Pokud chcete pořídít fotografii s dlouhou expozicí ručně, můžete stisknout tlačítko spouště dálkového ovládání a posunout jej nahoru do polohy podržení. Fotografie bude pořízena, dokud bude tlačítko spouště v této poloze. Poté posuňte tlačítko spouště nahoru do polohy podržení.

tlačítko zpět v opačném směru, čímž expozici ukončíte.

6. Ruční uvolnění závěrky

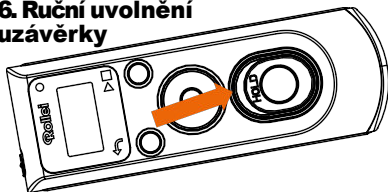

Tlačítko uvolnění závěrky přijímače lze použít, pokud není nainstalována baterie. V takovém případě se neozve žádný zvuk a panel displeje se vypne.

Když je časovač zapnutý, lze tlačítko spouště použít také k ručnímu uvolnění závěrky. Pokud bude závěrka uvolněna ručně, bude časovač pokračovat v odpočítávání (včetně zobrazení, indikátoru uvolnění zaostření a zvukového signálu). Pokud je nastavena kombinace ručního a automatického spuštění závěrky, závěrka zůstane otevřená až do konce dvou expozičních časů.

7. Poznámka k použití

Před použitím bezdrátového dálkového ovládání zkontrolujte stav nabití baterie a počet zbývajících snímků ve fotoaparátu (další informace naleznete v návodu k obsluze fotoaparátu). Časovač bude pokračovat v činnosti i v případě, že fotoaparát nebude moci pořízovat snímky z důvodu nízkého stavu nabití baterie, absence paměťové karty nebo vyrovnávací paměti nebo nedostatečné kapacity vyrovnávací paměti (pouze digitální fotoaparáty). Pro dlouhodobé udržení napájení se doporučuje používat síťový adaptér.

Některé fotoaparáty mají možnost aktivace automatického zaostřování, která určuje, zda fotoaparát zaostří, když je tlačítko spouště stisknuto do poloviny (další informace naleznete v návodu k použití fotoaparátu). Při použití dálkového ovládání zapněte možnost aktivace automatického zaostřování tlačítkem spouště.

Upozorňujeme, že časovače nejsou tak přesné jako většina hodin.

8. Technické specifikace

Režimy	Jednotlivé snímky, sériové snímání, dlouhá expozice
Nastavení	Zpoždění, expozice, interval, počet snímků, program, zvuk, jas, tovární nastavení
Displej	0,96palcový displej OLED
Rádiová frekvence	GFSK2,4 GHz
Anténa	Vestavěný
Rozsah	Do 50 m (v otevřeném terénu)
Rádiová frekvence	2450 MHz \pm 280 KHz
Výkon	3,981 mW
Napájení	Vysílač: Přijímač: 2x baterie AAA (2,4 V - 3,2 V) Přijímač: 2x baterie AAA (2,4 V - 3,2 V)
Pohotovostní režim baterie	Kanál: až jeden rok Přijímač: 360 hodin
Připojení spouště závěrky	2,5 mm
Velikost	Vysílač: 41 x 122 x 27 mm Přijímač: 35 x 31 x 96 mm
Hmotnost	Vysílač: Přijímač: 33 g (bez baterií)
Provozní teplota	-15°C ~ 65°C

Technické údaje se mohou změnit bez předchozího upozornění. Výjimkou jsou tiskové chyby a omyly. Reprodukce tohoto návodu k obsluze - ani částečná - není povolena.

9. Upozornění na nebezpečí

- Baterii nerozebírejte, neklepejte na ni ani do ní netlačte, dbejte na to, aby nedošlo ke zkratu baterie. Nevystavujte baterii vysokým teplotám. Nepoužívejte baterii dále, pokud z ní teče nebo se rozpíná.
- Baterii uchovávejte mimo dosah dětí.
- Baterie mohou při vystavení otevřenému ohni explodovat. Nikdy nevhazujte baterie do ohně.
- Použité baterie zlikvidujte v souladu s místními předpisy.
- Před likvidací spotřebiče vyjměte baterii a zlikvidujte ji odděleně. Chcete-li baterii vyjmout, otevřete přihrádku na baterii.

10. Likvidace



Likvidace obalů: Obaly likvidujte podle jejich typu. Karton a lepenku přidávejte do sběru starého papíru, fólie do sběru recyklovatelného odpadu.



Likvidace odpadu: Platí v Evropské unii a dalších evropských zemích se systémy odděleného sběru recyklovatelných materiálů. Staré spotřebiče se nesmí likvidovat v hou-

odpad z držení! Pokud již nelze dálkové bezdrátové ovládání Rollei Remote

Wireless používat, je každý spotřebitel ze zákona povinen zlikvidovat staré zařízení odděleně od domovního odpadu, např. na sběrném místě ve své obci/městské části.

Tím je zajištěno, že staré spotřebiče budou správně recyklovány a nedojde k negativním dopadům na životní prostředí. Z tohoto důvodu jsou elektrospotřebiče označeny symbolem uvedeným na protější straně.



Baterie a akumulátory nesmí být odhozeny do domovního odpadu! Jako spotřebitelé jste ze zákona povinni odevzdat všechny baterie a akumulátory bez ohledu na to, zda obsahují znečišťující látky.

tanty* nebo ne, na sběrném místě ve vaší obci/městské části nebo v obchodě, aby mohly být zlikvidovány způsobem šetrným k životnímu prostředí.

11. Shoda

Rollei GmbH & Co. KG tímto prohlašuje, že rádiový systém typu "Rollei Remote Wireless" je v souladu se směrnicí 2014/53/EU.

2011/65/ES RoHS Směrnice
2014/53/EU RED-Richtlinie



Úplné znění prohlášení o shodě EU je k dispozici na této internetové adrese: www.rollei.com/EKG/remotewireless.

Rollei GmbH & Co. KG
In de Tarpen 42
22848 Norderstedt
Německo

Rollei

Rollei GmbH & Co. KG
In de Tarpen 42 22848
Norderstedt

Horká linka služeb:

+49 40 270750277

 /rollei.foto.de

@rollei_de

www. **rollei**.cz