

**Rollei**

**Smart Frame**  
**WiFi 100, WiFi 101, WiFi 102**  
**WiFi 103, WiFi 105**  
**WiFi 150, WiFi 210**

Digitálny fotorámik

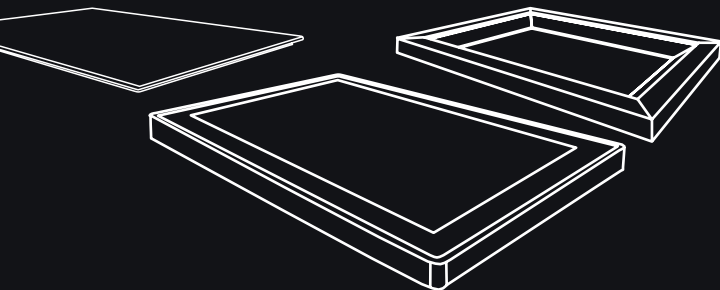

**frameo**

**Pokyny v slovenčine**

## Pred prvým použitím

Pred prvým použitím zariadenia si pozorne prečítajte návod na obsluhu a bezpečnostné pokyny.

Návod na obsluhu si ponechajte spolu s prístrojom na neskoršie použitie. Ak prístroj používajú iné osoby, dajte im tento návod na obsluhu k dispozícii. Ak prístroj predávate, tento návod na obsluhu patrí k prístroju a musí sa dodať spolu s ním.

Vysvetlenie symbolov

V tejto príručke, na zariadení alebo na obale sa používajú nasledujúce symboly.

 Výrobky s týmto symbolom spĺňajú všetky príslušné predpisy Európskeho hospodárskeho priestoru.

 Produkty označené týmto symbolom sú napájané jednosmerným prúdom.

 Výrobky označené týmto symbolom sú napájané striedavým prúdom

## Vysvetlenie symbolov



Výrobky s týmto symbolom majú dodatočnú alebo zosilnenú izoláciu a spĺňajú triedu ochrany II.



Zariadenie s týmto symbolom sa môže prevádzkovať len v interiéri (suché prostredie).



Výrobky označené týmto symbolom majú kladnú polaritu. Možno ich pripojiť len k výrobkom, ktoré majú tiež kladnú polaritu.

## Bezpečnostné pokyny

- Výrobok pripájajte len vtedy, ak sieťové napätie na vstupe alebo napájanie zodpovedá údajom na typovom štítku na zadnej strane výrobku.
- Výrobok nepoužívajte, ak je viditeľne poškodený alebo ak je poškodený napájací kábel.
- Používajte iba dodaný napájací kábel.
- Ak je výrobok alebo príslušenstvo poškodené, musí ho vymeniť alebo opraviť výrobca, jeho zákaznícky servis alebo podobne kvalifikovaná osoba, aby sa zabránilo nebezpečenstvu.
- Kryt sa nesmie otvárať a opravy smie vykonávať len odborník. Za týmto účelom sa obráťte na odborné servisné stredisko. V prípade opráv vykonaných používateľom, nesprávneho pripojenia alebo nesprávnej prevádzky sú vylúčené všetky nároky na zodpovednosť a záruku.
- Do výrobku nekladajte žiadne predmety.
- Počas prevádzky nenechávajte výrobok bez dozoru.
- Chráňte výrobok pred vlhkosťou. Nedotýkajte sa ho mokkými/vlhkými rukami a neponárajte ho do vody.
- Tento výrobok nie je vodotesný! Nepoužívajte tento výrobok v daždi alebo za mokra.
- Výrobok nepoužívajte ani neskladujte pri vysokých teplotách alebo v uzavretých priestoroch s priamym slnečným žiarením. Výrobok nepoužívajte pri teplote okolia nad 40 °C.

- Počas prevádzky zabezpečte dostatočné vetranie. Nikdy výrobok nezakrývajte.
- Ak sa výrobok používa pri príliš nízkych alebo príliš vysokých teplotách okolia, automaticky sa vypne.
- Výrobok nepoužívajte v blízkosti horľavých plynov alebo kvapalín, pretože môže dôjsť k výbuchu.
- Výrobok nie je hračka. Výrobok, príslušenstvo a obalové materiály uchovávajte mimo dosahu detí a domácich zvierat, aby ste zabránili nehodám a uduseniu.
- Ak sa vyskytne problém, nechajte výrobok skontrolovať v autorizovanom servisnom stredisku. V prípade poruchy výrobok nerozoberajte. Ak tak urobíte, stratíte záruku.
- Pred pripojením alebo odpojením pamäťovej karty alebo zariadenia USB vypnite napájanie. V opačnom prípade môže dôjsť k poškodeniu pamäťovej karty, zariadenia USB a zariadenia.
- Displej je vyrobený zo skla, a preto je krehký a môže sa poškríbať.
- S displejom zaobchádzajte opatrne.
- Odtlačky prstov a prach na displeji môžete odstrániť mäkkou čistiacou handričkou.
- Ak výrobok predávate inej osobe, dajte jej aj tento návod na použitie. Poznámka: Tento výrobok je určený len na súkromné použitie a nie je určený na komerčné použitie.

## Obsah balenia

- Rollei Smart FrameWiFi 100
- Napájací adaptér s káblom
- Stojan
- Návod

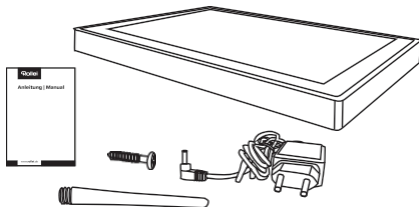

## Produkt

- 1 Displej
- 2 Otvory pre montáž na stenu
- 3 Resetovanie
- 4 Priestor pre stojan
- 5 slot na microSD
- 6 Zapnutie/vypnutie
- 7 USB port
- 8 Port pre napájanie
- 9 Reprodukotor

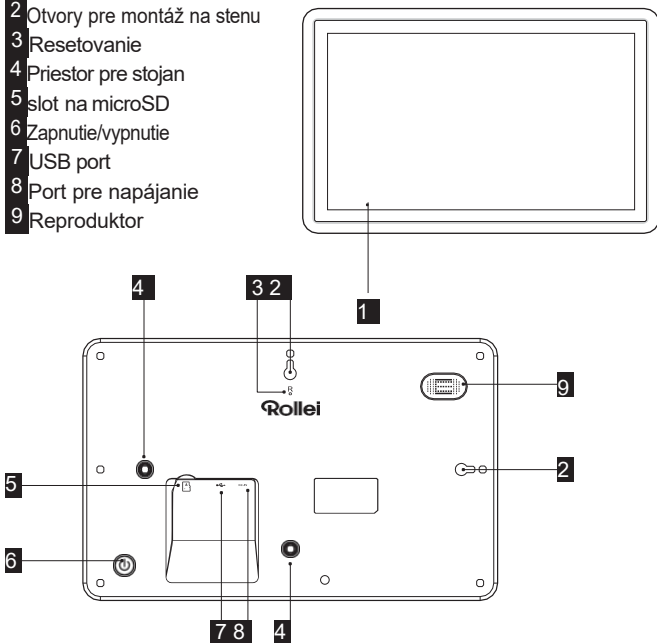

## Obsah balenia

- Rollei Smart FrameWiFi 101
- Napájací adaptér s káblom
- Stojan
- Návod

## SmartFrame Wifi101

## Produkt

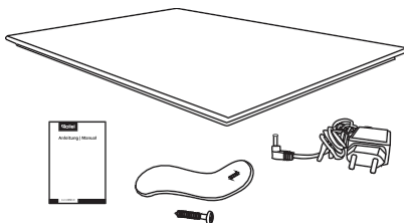

- 1 Displej
- 2 Otvory pre montáž na stenu
- 3 Resetovanie
- 4 Zapnutie/vypnutie
- 5 slot na microSD
- 6 USB port
- 7 Napájací port
- 8 Priestor pre stojan
- 9 Reprodukotor

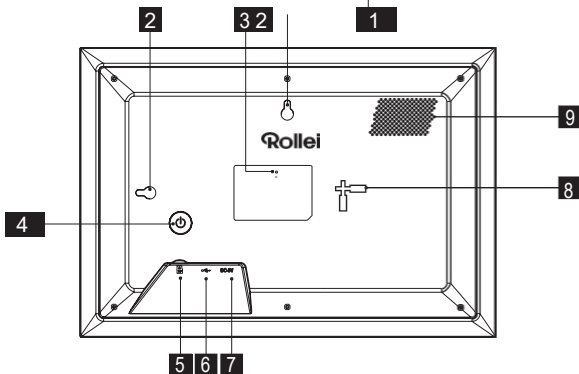

## Obsah balenia

- Rollei Smart FrameWiFi 102
- Napájací adaptér s káblom
- Stojan
- Návod

## SmartFrame Wifi102

## Produkt

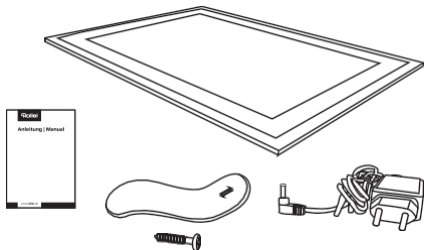

- 1 Displej
- 2 Otvory pre montáž na stenu
- 3 Resetovanie
- 4 Zapnutie/vypnutie
- 5 slot na microSD
- 6 USB port
- 7 Napájací port
- 8 Priestor pre stojan
- 9 Reproduktor

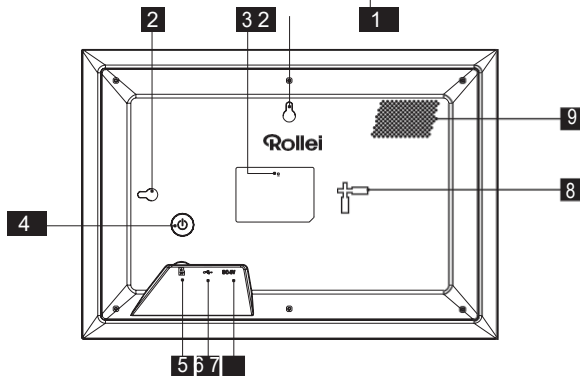
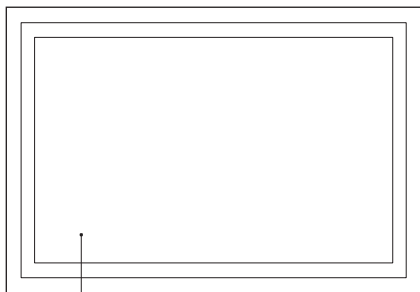

## Obsah balenia

- Rollei Smart FrameWiFi 103
- Napájací adaptér s káblom
- Stojan
- Návod

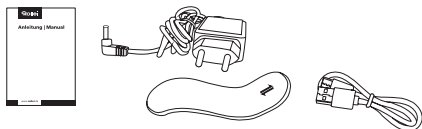

## Produkt

- 1 Obrazovka
- 2 Priestor pre stojan
- 3 Reproduktor
- 4 Napájanie
- 5 USB-C konektor
- 6 USB-A konektor
- 7 Slot pre microSD kartu
- 8 Reset
- 9 Zapnutie/vypnutie

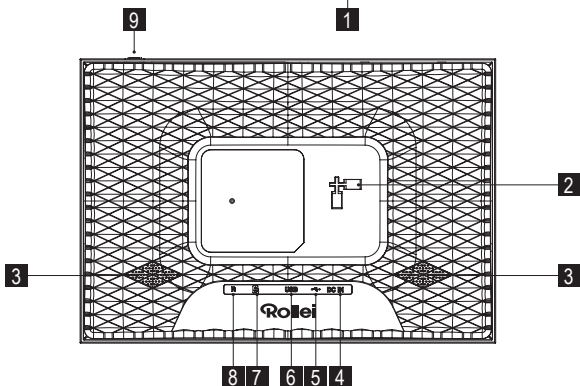
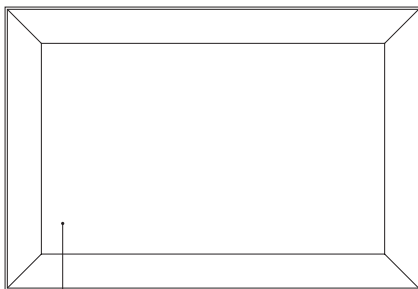



## Obsah balenia

- Rollei Smart FrameWiFi 105
- Napájací adaptér s káblom
- Stojan
- Návod

## SmartFrame Wifi 105

## Produkt

- 1 Displej
- 2 Zapnutie/vypnutie
- 3 Reproduktor
- 4 Resetovanie
- 5 Priestor pre stojan
- 6 Port pre napájanie
- 7 USB port
- 8 slot na microSD

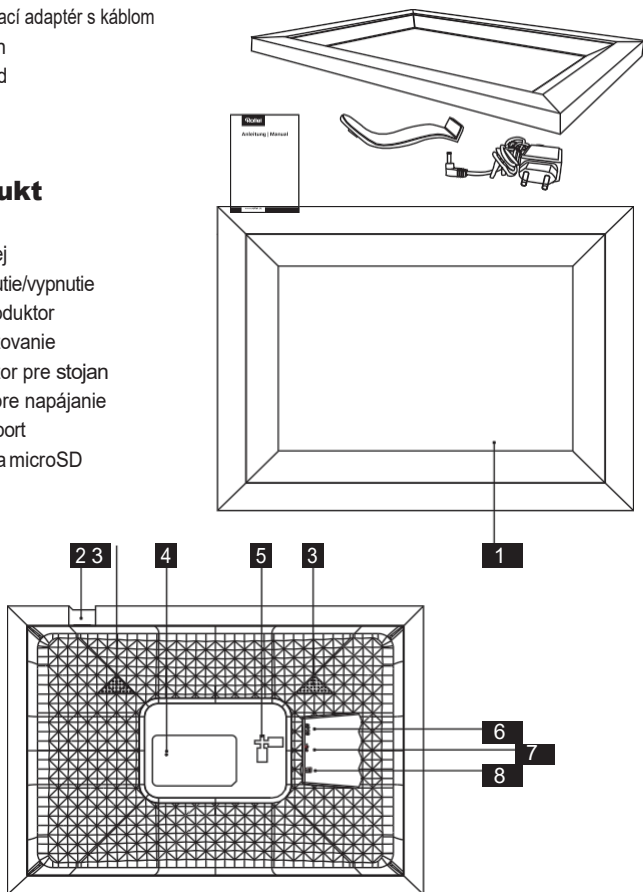

## Obsah balenia

- Rollei Smart FrameWiFi 150
- Napájací adaptér s káblom
- Stojan
- Návod

## SmartFrame Wifi 150

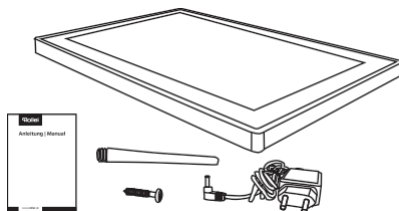

## Produkt

- 1 Displej
- 2 Zapnutie/vypnutie
- 3 Ventilačné otvory
- 4 Otvory pre montáž na stenu
- 5 Reproduktor
- 6 Priestor pre stojan
- 7 Restet
- 8 Napájací port
- 9 slot microSD
- 10 USB port
- 11 Držiak kábla

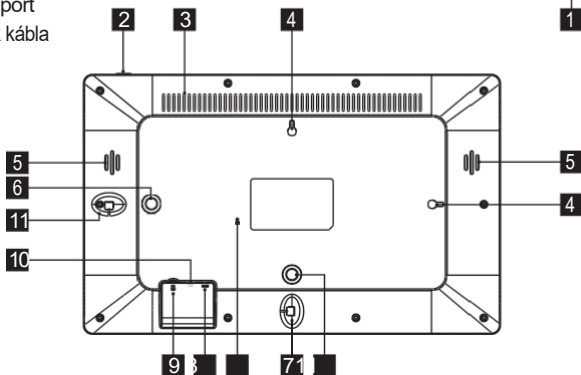
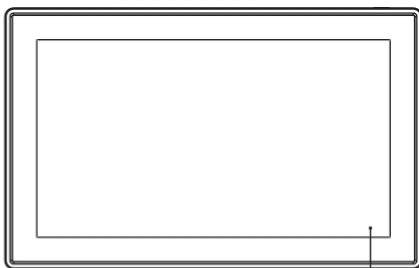

## Obsah balenia

## Smart Frame WiFi 210

- Smart Frame WiFi 210
- Napájací adaptér s káblom
- Kábel Mini-USB
- Stojan s držiakom
- Malá doska na montáž na stenu
- Veľká doska na montáž na stenu
- 4x malé skrutky
- 4x veľké skrutky
- 4x hmoždinky
- Návod na použitie

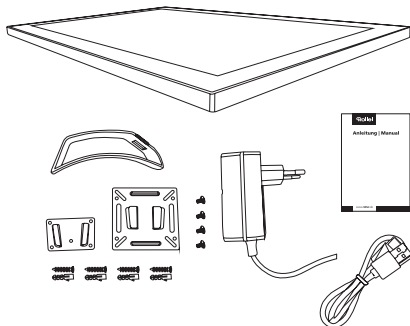

## Produkt

- 1 Displej
- 2 Tlačidlo zapnutia/vypnutia
- 3 Otvory na montáž na stenu
- 4 Reproduktor
- 5 Pripojenie montážneho stojana
- 6 Pripojenie napájania
- 7 Pripojenie mini-USB
- 8 Pripojenie USB-A
- 9 Pripojenie konektora/spustenie
- 10 Slot na kartu SD

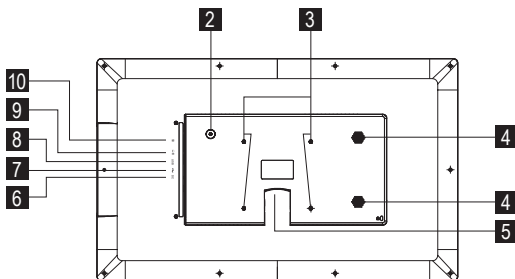
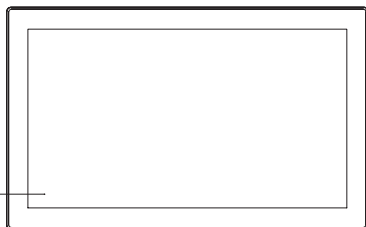

## Stojan/montáž

– Ak chcete umiestniť digitálny fotorámik na rovný povrch, priskrutkujte stojan do pripojenia stojana držiaka pre horizontálnu alebo vertikálnu polohu.

– Ak chcete digitálny fotorámik pripevniť na stenu, pripevnite dodanú skrutku s príslušnou hmoždinkou na požadovanú stenu a zavesíte digitálny fotorámik na skrutku s pripojením na stenu v horizontálnej alebo vertikálnej polohe.

**Poznámka:** Elektrické, plynové alebo vodovodné vedenie poškodené počas vŕtania predstavuje značné nebezpečenstvo. Pred montážou digitálneho fotorámčeka na stenu sa uistite, že za plánovanými miestami vŕtania nie sú elektrické, plynové ani vodovodné vedenia. V prípade potreby to skontrolujte pomocou detektora vedení alebo sa poraďte s odborníkmi.

# Nastavenia

- Napájaci kábel pripojte k napájacej prípojke digitálneho fotorámika a k vhodnej elektrickej zásuvke.
- Digitálny fotorámik sa potom automaticky zapne.
- Ak chcete nastaviť jazyk, ťuknite na požadovaný jazyk.
- Ak chcete prejsť na ďalší krok, ťuknite na položku >

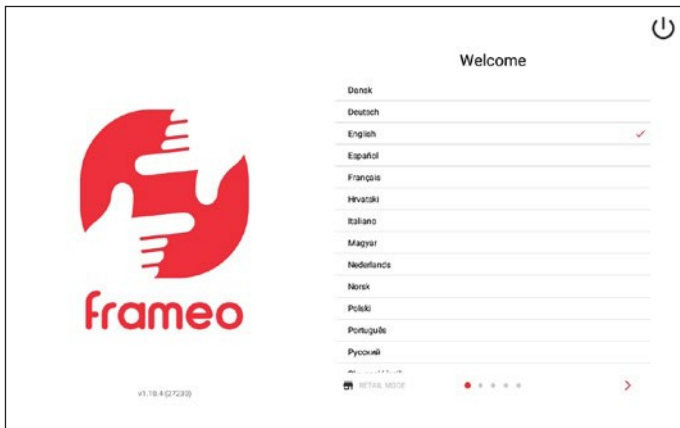

## Nastavenia

– Ak chcete nastaviť sieť WiFi , ťuknite na požadovanú sieť WiFi, zadajte jej heslo a ťuknite na položku "Ok".

– Ak chcete prejsť na ďalší krok, ťuknite na položku >

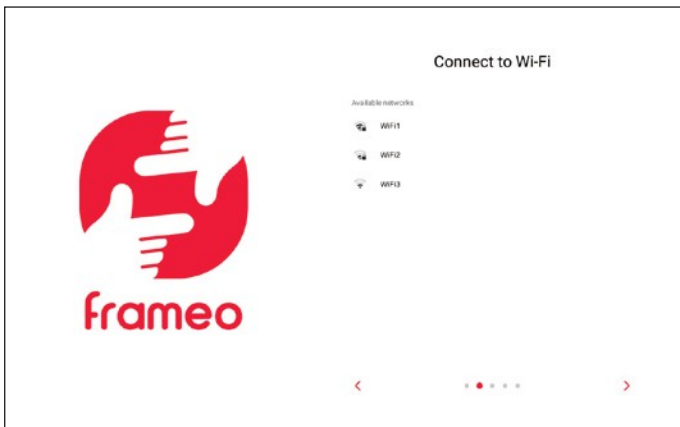

## Nastavenia

- Ak chcete nastaviť časové pásmo, ťuknite na položku "Časové pásmo" a na požadované časové pásmo.
- Ak chcete nastaviť dátum, ťuknite na položku "Dátum" a na požadovaný dátum.
- Ak chcete nastaviť čas, ťuknite na položku "Time", nastavte požadovaný čas a ťuknite na položku "Ok".
- Ak chcete zapnúť alebo vypnúť 24-hodinový formát času, ťuknite na položku "Použiť 24-hodinový formát".
- Ak chcete prejsť na ďalší krok, ťuknite na položku >

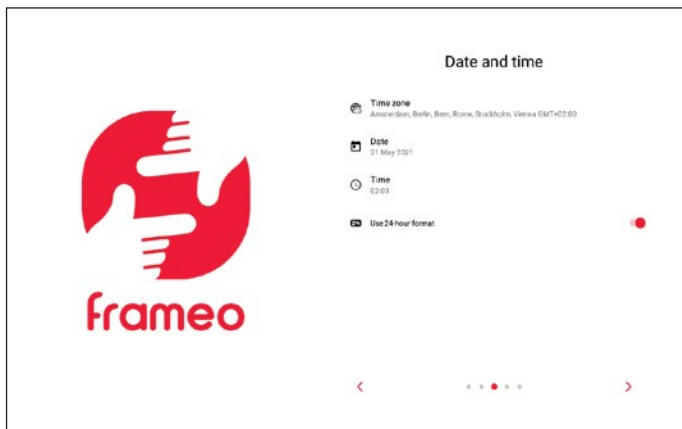

## Nastavenia

– Ak chcete do digitálneho fotorámčeka nainštalovať nový firmvér, kliknite na tlačidlo "Aktualizovať". Ak nie je potrebná žiadna aktualizácia, zobrazí sa správa "Už je aktualizovaný".

– Ak chcete prejsť na ďalší krok, ťuknite na položku >

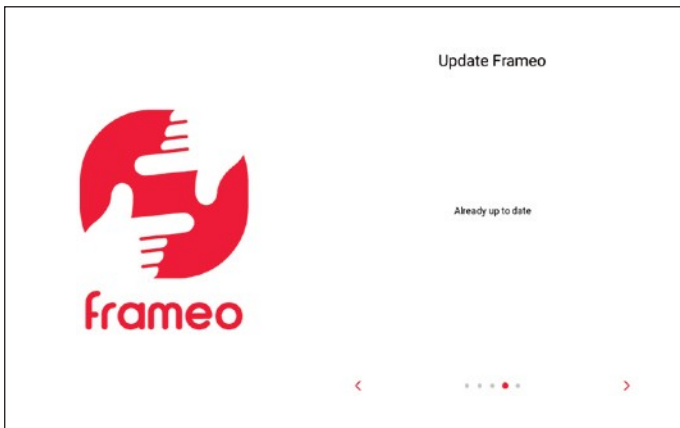



## Operácia

- Ak chcete nastaviť svoje meno, ťuknite na položku "Vaše celé meno" a zadajte svoje meno.
- Ak chcete nastaviť umiestnenie digitálneho fotorámčeka, ťuknite na položku a zadajte umiestnenie.
- Ak chcete dokončiť nastavenie digitálneho fotorámčeka, ťuknite na položku >

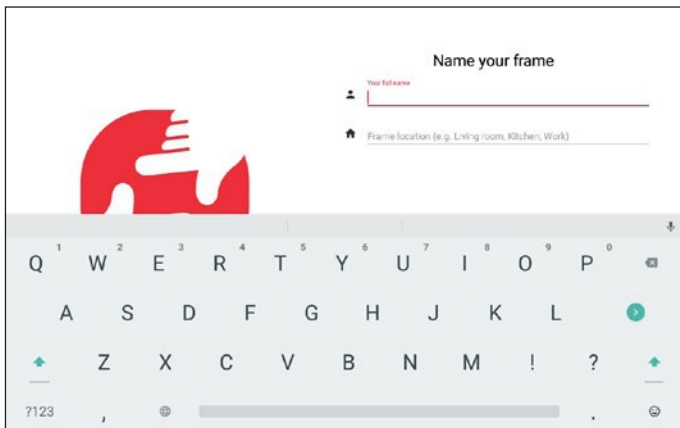

## Nastavenia aplikácie

Ak chcete nainštalovať bezplatnú aplikáciu Frameo, naskenujte kód QR alebo vyhľadajte "Frameo" v obchode Apple App Store alebo Google Play Store. Stiahnite si aplikáciu Frameo do svojho smartfónu alebo tabletu a spustíte ju.



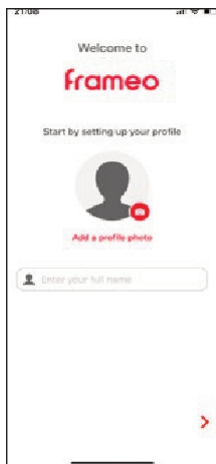

- Ak chcete nastaviť profilovú fotografiu, ťuknite na položku "Pridať profilovú fotografiu" a ťuknite na požadovanú fotografiu.
- Ak chcete nastaviť svoje meno, ťuknite na vstupné pole a zadajte svoje meno.
- Ak chcete dokončiť nastavenie aplikácie Frameo, ťuknite na položku >



## Pripojenie digitálneho fotorámčeka k aplikácii Frame v smartfóne alebo tablete

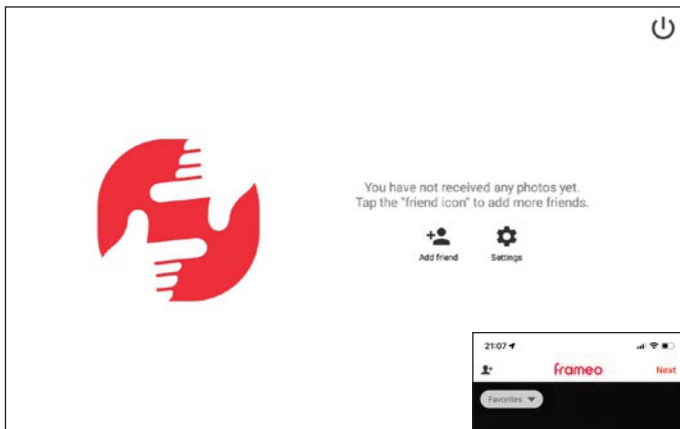

– Ak chcete zobrazit' 10-miestny číselný kód na pripojenie digitálneho fotorámčeka k aplikácii Frameo, ťuknite na položku "Pridať priateľa" na digitálnom fotorámčeku.

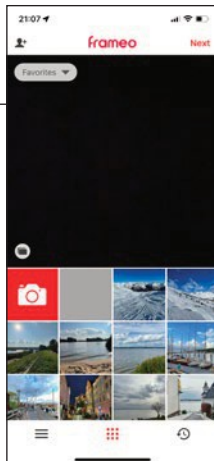

- Ak chcete v aplikácii Frameo zadať 10-miestny číselný kód, kliknite na  a  v aplikácii Frameo, zadajte 10-miestny číselný kód a kliknite na "Ok".
- Ak chcete nastaviť digitálny fotorámik s aplikáciou Frameo na inom smartfóne alebo tablete, zopakujte postup (pozri vyššie). Takto môžete k digitálnemu fotorámikovi pripojiť viacero smartfónov alebo tabletov.



## Odosielanie fotografií a videí zo smartfónu alebo tabletu do digitálneho fotorámčeka

– Ak chcete vybrať fotografie alebo videá zo smartfónu alebo tabletu, klepnite na , klepnite na , klepnite na fotografie alebo videá, ktoré chcete odoslať do digitálneho fotorámčeka, a klepnite na "Ďalej" v aplikácii Frameo [1].

– Ak chcete vybrať jeden alebo viac digitálnych fotorámčikov ako príjemcu, ťuknite na požadovaný digitálny fotorámik (digitálne fotorámiky) a ťuknite na položku " Ďalej" [ 2].

– Ak chcete zadať titulok k fotografiám alebo videám, ťuknite na vstupné pole, zadajte požadovaný titulok a ťuknite na položku " Ďalej" [ 3].

– Ak chcete upraviť orezanie fotografií alebo videozáznamov, posuňte orezanie na požadované nastavenie a ťuknite na "Send photos" (Odoslať fotografie) / "Send videos" (Odoslať videozáznamy) [4].

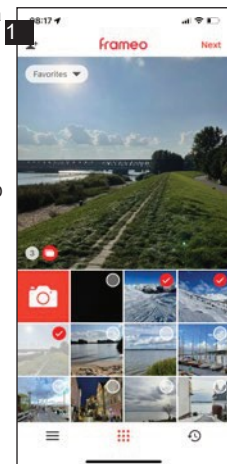

## Ďalšie možnosti

– Ak chcete zobrazit' predchádzajúcu alebo nasledujúcu fotografiu alebo video, potiahnite prstom doľava alebo doprava na displeji digitálneho fotorámčeka.

Ak chcete prejsť do okna s ďalšími možnosťami, ťuknite na displej digitálneho fotorámčeka.

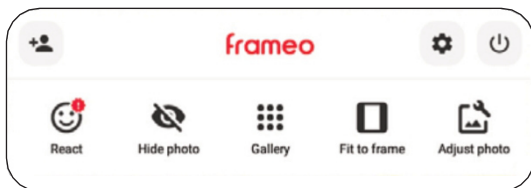

- Ak chcete pripojiť digitálny fotorámik k aplikácii Frameo, ťuknite na položku +.
- Ak chcete reagovať na fotografiu alebo video pomocou emotikonov, ťuknite na položku "Reagovať" a požadovanú reakciu. Reakcia sa potom zobrazí v aplikácii Frameo vo vašom smartfóne alebo tablete.
- Ak chcete skryť fotografiu alebo video v galérii, ťuknite na položku "Skrýť fotografiu".
- Ak chcete zobrazit' galériu všetkých fotografií alebo videí, ťuknite na položku "Galéria".
- Ak chcete prispôbiť alebo vyplniť rám zobrazenej fotografie alebo videa, ťuknite na položku "Prispôbiť rám" / "Vyplniť rám".
- Ak chcete otočiť zobrazenú fotografiu alebo video, ťuknite na položku "Upraviť fotografiu".
- Ak chcete vstúpiť do ponuky nastavení, ťuknite na položku .

## Nastavenia

Ak chcete upraviť nastavenia digitálneho fotorámčeka, ťuknite na jednu z požadovaných podpoložiek v časti "Môj rámček", "Správa fotografií", "Moji priatelia", "Displej", "Prezentácia", "Wi-Fi", "Upozornenia", "Zálohovanie a obnovenie", "Pomocník" alebo "O".

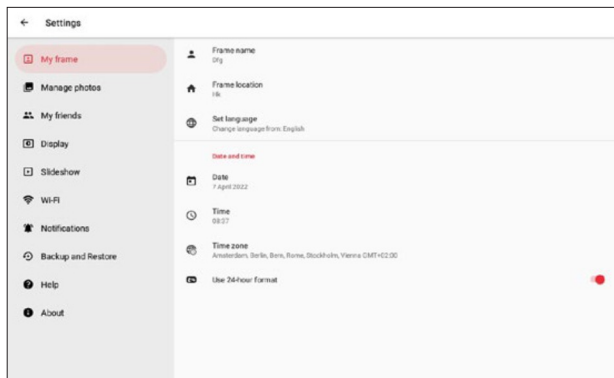

### " Môj rám "

- Ak chcete nastaviť názov, ťuknite na položku "Názov rámu", zadajte požadovaný názov a ťuknite na položku " Ok " .
- Ak chcete nastaviť umiestnenie, ťuknite na položku "Frame Location", zadajte požadované umiestnenie a ťuknite na položku "Ok".
- Ak chcete nastaviť jazyk, ťuknite na položku "Nastaviť jazyk" a na požadovaný jazyk.
- Ak chcete nastaviť dátum, ťuknite na položku "Date", nastavte požadovaný dátum a ťuknite na položku "Ok".
- Ak chcete nastaviť čas, ťuknite na položku "Time", nastavte požadovaný čas a ťuknite na položku "Ok".
- Ak chcete nastaviť časové pásmo, ťuknite na položku "Časové pásmo" a na požadované časové pásmo.
- Ak chcete zapnúť alebo vypnúť 24-hodinový formát času, ťuknite na položku "Použiť 24-hodinový formát".

## Správa fotografií

- Tu môžete vidieť obsadenie internej pamäte.
- Ak chcete zobrazit' alebo skryť fotografie alebo videá, ťuknite na položku "Zobrazit'/skryť fotografie" a na fotografie a videá, ktoré chcete zobrazit' alebo skryť.
- Ak chcete odstrániť fotografie alebo videá, kliknite na "Odstrániť fotografie", na požadované fotografie a videá, ktoré chcete odstrániť.
- Ak chcete importovať fotografie alebo videá, vložte pamäťovú kartu microSD do zásuvky na pamäťovú kartu microSD alebo pripojte externé úložisko k pripojeniu USB digitálneho fotorámčeka, keď je vypnutý, ťuknite na položku "Importovať fotografie", ťuknite na fotografie alebo videá, ktoré chcete importovať, ťuknite na položku , a ťuknite na položku "Ok".
- Ak chcete exportovať fotografie alebo videá, vložte pamäťovú kartu microSD do zásuvky na pamäťovú kartu microSD alebo pripojte externé úložisko k pripojeniu USB digitálneho fotorámčeka, keď je vypnutý, a ťuknite na položku "Exportovať fotografie".

## Moji priatelia

- Ak chcete schváliť zdieľanie kódu digitálneho fotorámčeka s priateľmi alebo odstrániť priateľov, ťuknite na priateľa a ťuknite na položku "Povoliť priateľovi zdieľať kód pre tento rámček" alebo ťuknite na položku "Odstrániť priateľa" a ťuknite na položku "Odstrániť".

## Zobrazit'

- Ak chcete nastaviť jas displeja, posuňte posuvník v časti "Úroveň jasu" na požadovaný jas.
- Ak chcete nastaviť režim spánku, ťuknite na položku "Režim spánku", nastavte požadovaný čas začiatku, ťuknite na položku "Ok", nastavte požadovaný čas konca a ťuknite na položku "Ok".

## Prezentácia

- Ak chcete nastaviť čas zobrazenia fotografií alebo videí, ťuknite na položku "Časovač", posuňte jazdec na požadovaný čas zobrazenia a ťuknite na položku "Ok".
- Ťuknutím na položku "Zobrazíť titulok" zapnete alebo vypnete titulky k fotografiám alebo videám.
- Ak chcete upraviť mierku fotografií alebo videí, ťuknite na položku "Fill frame" a "Change for all photos".
- Ak chcete nastaviť pozadie, ťuknite na položku "Pozadie rámu" a ťuknite na položku "Rozmazané", "Čierne" alebo "Farebný gradient".
- Ak chcete upraviť poradie fotografií a videí, ťuknite na položku "Poradie zobrazenia fotografií" a ťuknite na položky "Podľa dátumu pridania", "Podľa dátumu nasnímania" alebo "Náhodne".
- Ak chcete zapnúť alebo vypnúť reverzné poradie zobrazovania fotografií, ťuknite na položku "Reverse photo display order".
- Ťuknutím na položku "Autoplay" zapnete alebo vypnete automatické prehrávanie videí.
- Ak chcete nastaviť prehrávanie videí, ťuknite na položku "Prehrávanie videa" a ťuknite na položky "Slučka videí", "Prehrať raz" alebo "Prehrať raz a pokračovať".
- Ak chcete zapnúť alebo vypnúť automatické stlmenie po 10 minútach pre videá, ťuknite na položku "Automatické stlmenie".
- Ak chcete nastaviť hlasitosť videa, posuňte posuvník vedľa položky "Hlasitosť videa" na požadovanú hlasitosť.

## Wi-Fi

- Ak chcete zobraziť podrobnosti o aktuálnej sieti, ťuknite na aktuálnu sieť Wi-Fi, ťuknite na položku "Sila signálu" alebo na položku "Stav pripojenia".
- Ak chcete nastaviť inú sieť WiFi, ťuknite na požadovanú sieť WiFi, zadajte heslo a ťuknite na položku "Ok".



## Oznámenia

- Ak chcete zapnúť alebo vypnúť oznámenia, ťuknite na položku "Zobraziť oznámenia".
- Ak chcete upraviť hlasitosť oznámení, posuňte posuvník vedľa položky "Hlasitosť oznámení" na požadovanú hlasitosť.
- Ťuknutím na položky "Úložný priestor", "Zálohovanie", "Sieťové pripojenie", "Nové fotografie", "Noví priatelia", "Aktualizácie softvéru", "Novinky" alebo "Dátum a čas" zapnete alebo vypnete upozornenia na rôzne udalosti.

## Zálohovanie a obnovenie

- Ak chcete zálohovať fotografie a videá z digitálneho fotorámčeka do externého úložiska, vložte pamäťovú kartu microSD do zásuvky na pamäťovú kartu microSD alebo pripojte externé úložisko ku konektoru USB digitálneho fotorámčeka, keď je vypnutý, a ťuknite na položku "Zálohovať rámček do externého úložiska".
- Ak chcete zapnúť alebo vypnúť automatické zálohovanie, ťuknite na položku "Automatické zálohovanie".
- Ak chcete obnoviť zálohu z externého úložiska, ťuknite na položku "Obnoviť rám", postupujte podľa pokynov, vložte pamäťovú kartu microSD do slotu na pamäťovú kartu microSD alebo pripojte externé úložisko ku konektoru USB na vypnutom digitálnom fotorámiku a ťuknite na položku "Obnoviť zo zálohy".
- Ak chcete resetovať digitálny rám, ťuknite na položku "Resetovať rám" a "Ok".



## Pomoc

- Tu si môžete pozrieť webové adresy pre pomoc spoločnosti Frameo alebo ochranu údajov.
- Ak chcete zobraziť knižnice s otvoreným zdrojovým kódom, kliknite na položku "Open source libraries".
- Ak chcete povoliť alebo zakázať zdieľanie anonymných analytických údajov, ťuknite na položku "Zdieľať anonymné analytické údaje".
- Ak chcete zobraziť stručného sprievodcu nastavením, ťuknite na položku "Guide".

## O stránke

- Tu môžete zobraziť podrobnosti o verzii systému Android, peer ID, rozlíšení displeja, pamäti RAM, adrese MAC alebo verzii aplikácie.
- Ak chcete skontrolovať aktualizácie digitálneho fotorámčeka, ťuknite na položku "Skontrolovať aktualizácie".
- Ak chcete vstúpiť do beta programu alebo z neho vystúpiť, kliknite na "Beta program" a "Akceptovať".

## Zapínanie a vypínanie

- Ak chcete zapnúť digitálny fotorámik, dlho stlačte tlačidlo zapnutia/vypnutia na okraji digitálneho fotorámika.
- Ak chcete vypnúť digitálny fotorámik, ťuknite na displej, ťuknite na položku  a ťuknite na položku "Vypnúť" alebo stlačte tlačidlo zapnutia/vypnutia na okraji digitálneho fotorámika a ťuknite na položku "Vypnúť".
- Ak chcete vypnúť iba displej, ale nie digitálny fotorámik, ťuknite na displej, ťuknite na  a "Spánok" alebo krátko stlačte tlačidlo zapnutia/vypnutia na okraji digitálneho fotorámika.

## Reštartovanie stránky

- Ak chcete digitálny fotorámik reštartovať, ťuknite na displej a ťuknite na položku "Reštartovať" alebo stlačte tlačidlo reštartovania na okraji digitálneho fotorámika.

# Likvidácia



**Obal zlikvidujte podľa jeho typu.** Využívajte miestne možnosti zberu papiera, kartónu a iných materiálov (platí v Európskej únii a ďalších európskych krajinách so systémami separovaného zberu recyklovateľných materiálov).



**Zariadenia označené týmto symbolom sa nesmú likvidovať spolu s domovým odpadom!** Staré spotrebiče ste zo zákona povinní likvidovať oddelene od domového odpadu. informácie o zberných miestach, ktoré bezplatne prijímajú staré spotrebiče, získate na miestnom úrade alebo na obecnom úrade.



Spoločnosť Rollei GmbH & Co.KG vyhlasuje, že rádiové systémy "Rollei Smart Frame 150", "Rollei Smart Frame 100", "Rollei Smart Frame 101", "Rollei Smart Frame 102", "Rollei Smart Frame 105" sú v súlade so smernicou 2014/53/EÚ.

Úplné znenie vyhlásenia o zhode EÚ je k dispozícii online:

[www.rollei.com/egk/smartframewifi100](http://www.rollei.com/egk/smartframewifi100)

[www.rollei.com/egk/smartframewifi101](http://www.rollei.com/egk/smartframewifi101)

[www.rollei.com/egk/smartframewifi102](http://www.rollei.com/egk/smartframewifi102)

[www.rollei.com/egk/smartframewifi105](http://www.rollei.com/egk/smartframewifi105)

[www.rollei.com/egk/smartframewifi150](http://www.rollei.com/egk/smartframewifi150)

Rollei GmbH & Co.KG

In de Tarpen 42, D-22848 Norderstedt, Nemecko

# Rollei

Rollei GmbH & Co. KG  
In de Tarpen 42  
D-22848 Norderstedt

**Horúca linka služieb:**

+49 40 270750277

 /rollei.foto.de

 @rollei\_de

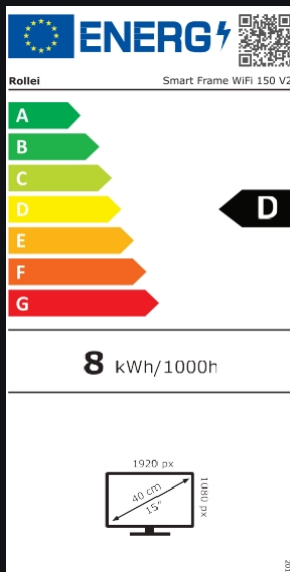

Číslo položky: 30275

**www.rollei.cz**