

Rollei

Wireless timer WFC10

Uživatelská příručka
(Česky)

www.Rollei.cz

Rollei bezdrátová spoušť fotoaparátu 2.4GHz s funkcí časovače

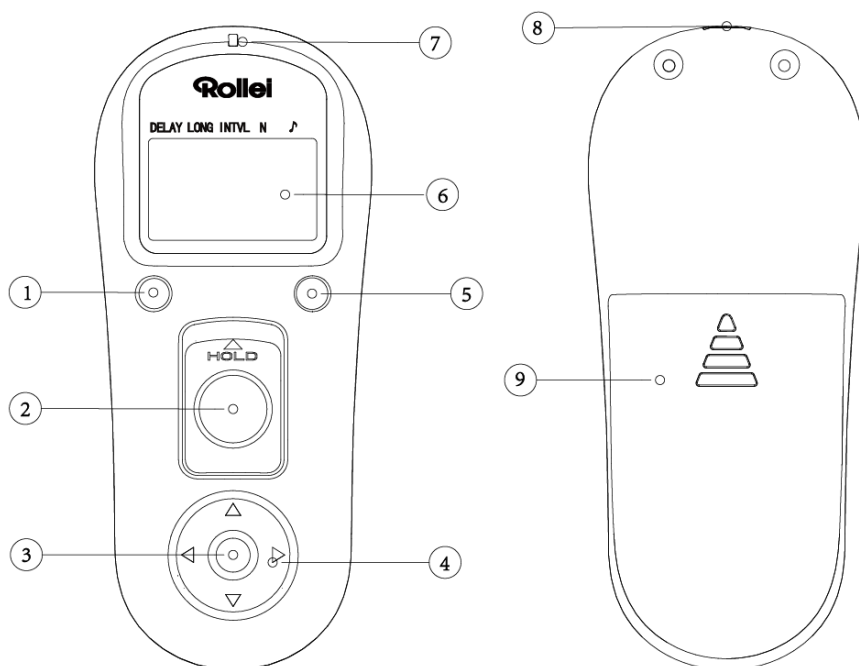

- 1 - Tlačítko podsvětlení Lock / LCD
- 2 - Tlačítko spouště
- 3 - Tlačítko nastavení
- 4 - Směrové tlačítko
- 5 - Časovač Start / Stop
- 6 - LCD obrazovka
- 7 - Kontrolka zaostření a závěrky
- 8 - 2,5 mm kabelová zásuvka
- 9 - Kryt baterie

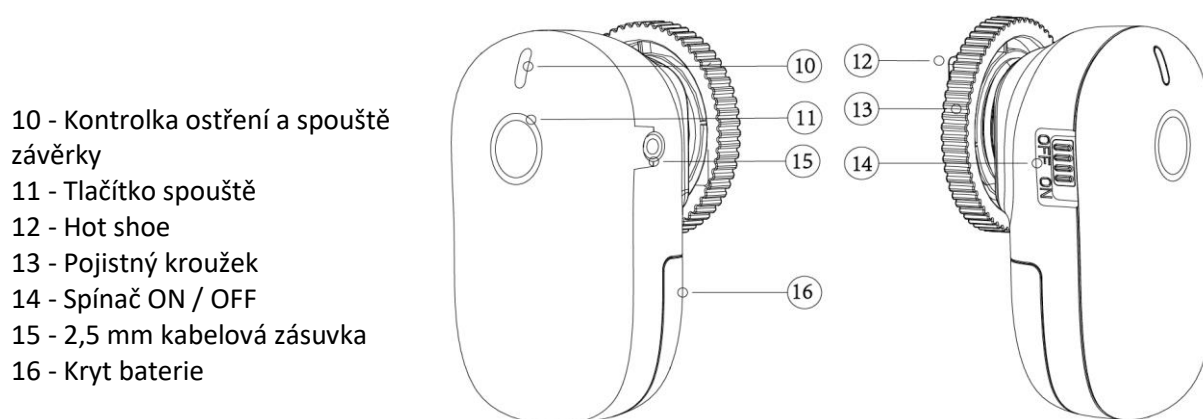

- 10 - Kontrolka ostření a spouště závěrky
- 11 - Tlačítko spouště
- 12 - Hot shoe
- 13 - Pojistný kroužek
- 14 - Spínač ON / OFF
- 15 - 2,5 mm kabelová zásuvka
- 16 - Kryt baterie

Displej časovače:

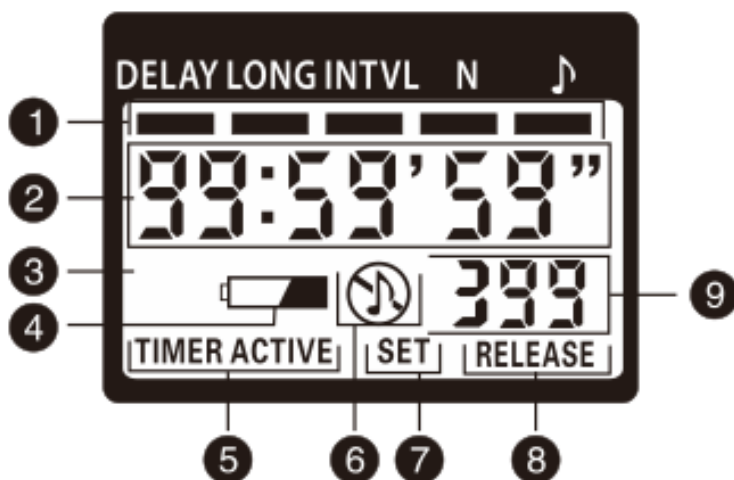

- 1 - Funkce kurzoru
- 2 - Čas
- 3 - Indikace zámku
- 4 - Indikace vybití baterie
- 5 - Časovač aktivován
- 6 - Zvuk ZAP / VYP
- 7 - Indikace nastavení
- 8 - Indikace uvolnění
- 9 - Počet pořízených snímků

Instalace baterií

Otevřete prostor pro baterii vysílače a přijímače posunutím krytu tak, jak je znázorněno na obrázcích níže. Do vysílače vložte dvě alkalické baterie AAA 1.5V LR03. Pro přijímač použijte alkalickou baterii CR2 3V.

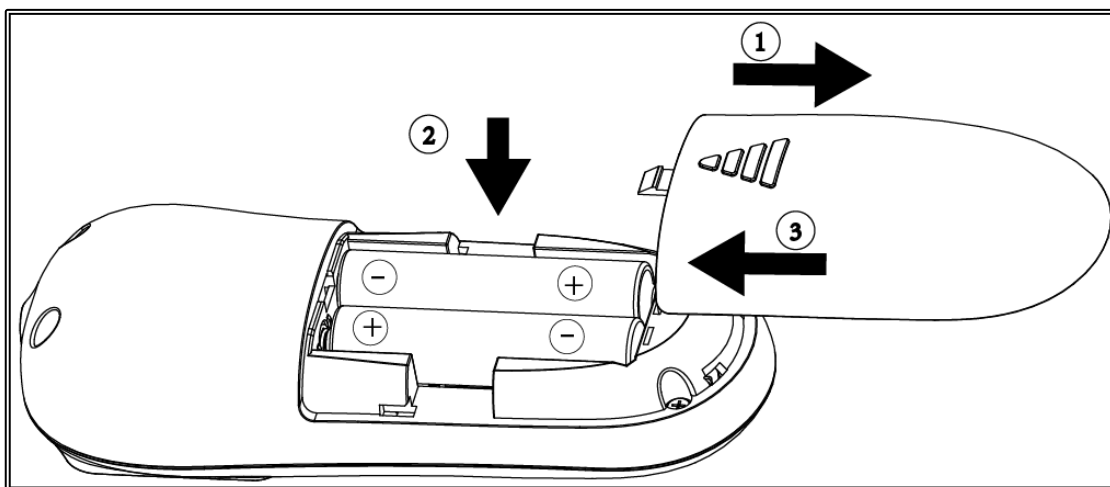

(Transmitter)

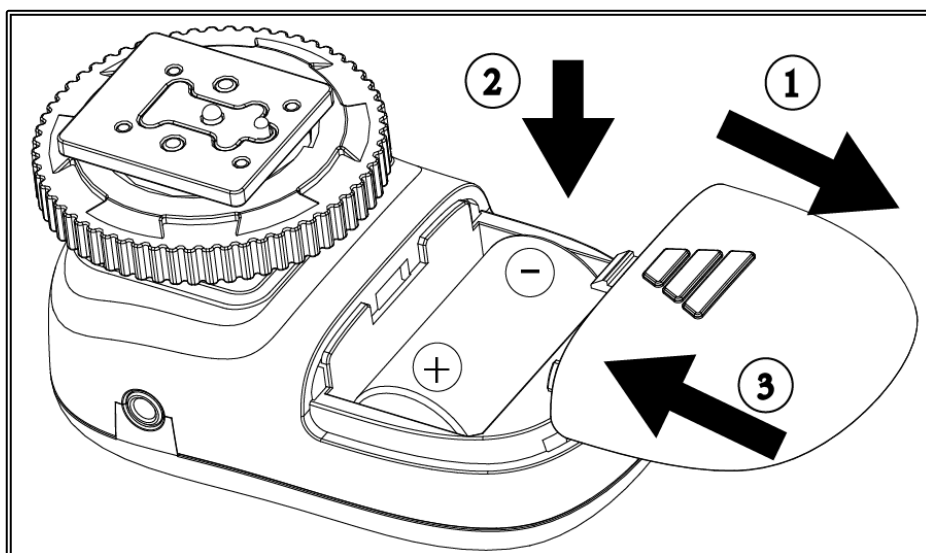

(Receiver)

Indikace vybití baterie

Je-li úroveň nabití baterie vysílače nízká, na displeji se zobrazí symbol slabé baterie. Vyměňte baterii.

Výměna baterií

Pokud je třeba vyměnit baterie vysílače, postupujte podle následujících kroků:

- Ujistěte se, že na ovládacím panelu vysílače nejsou zobrazeny časovače TIMER ACTIVE a RELEASE.
- Vypněte fotoaparát i přijímač.
- Vyměňte baterii a vložte novou.
- Zapněte fotoaparát i přijímač.

Pokud potřebujete vyměnit baterie přijímače, postupujte podle níže uvedených kroků:

- Vypněte přijímač a odpojte jej od fotoaparátu.
- Vyměňte baterii a znovu vložte novou.
- Přijímač lze nyní znovu použít.

Tlačítko "Lock / LCD backlight"

Stiskněte tlačítko a podsvícení se dočasně aktivuje. Podsvícení trvá přibližně 10 sekund.

Chcete-li zamknout vysílač, stiskněte tlačítko a držte, dokud se na displeji zobrazí ikona zámku (L). Nyní nelze použít žádné jiné tlačítko kromě tlačítka spouště a tlačítka podsvícení / zámek LCD. Chcete-li odemknout vysílač, stiskněte tlačítko a držte jej, dokud nezmizí ikona zámku.

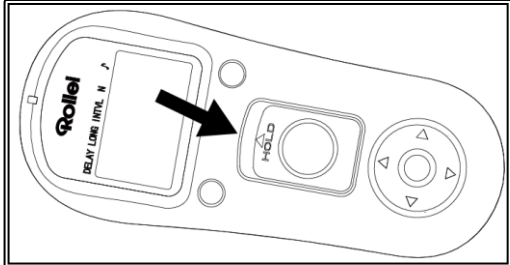

Funkce časovače

“TIMER ACTIVE” 、 “SET” a “RELEASE”	
	
TIMER ACTIVE	To znamená, že časovač byl spuštěn a čas je odpočítáván do uvolnění spouště. Pro spuštění časovače stiskněte tlačítko TIMER START / STOP (5).
SET	Pokud na displeji bliká ikona SET, je možné změnit nastavení. Stiskněte tlačítko SET (3) a změňte hodnotu pomocí směrových tlačítek (4) na požadované nastavení.
RELEASE (ikona TIMER ACTIVE nebliká)	Při uvolnění spouště fotoaparátu se na displeji zobrazí “RELEASE”. Stiskněte tlačítko spouště (2) jednou, nebo jej zatlačte a posuňte do polohy HOLD. Spoušť fotoaparátu bude aktivována po celou dobu, jak dlouho bude tlačítko spouště na ovladači stisknuto / drženo. 

Připojení k fotoaparátu

1. Vypněte fotoaparát.
2. Ověřte že na displej ovladače nesvítí ikony TIMER ACTIVE nebo RELEASE.
3. Vložte přijímač časovače do sáňek fotoaparátu. Propojte přijímač s patřičným konektorem pro drátovou spoušť fotoaparátu.

Odpojení od fotoaparátu

1. Ověřte že na displej ovladače nesvítí ikony TIMER ACTIVE nebo RELEASE.
2. Vypněte fotoaparát
3. Odpojte a vyjměte přijímač.

Párování přijímače a vysílače

V případě, že přijímač a vysílač spolu nepracují, postupujte podle těchto kroků:

- Ověřte že přijímač i vysílač mají baterie v nabitém stavu a přijímač je vypnutý..
- Stiskněte a držte tlačítko spouště na přijímači a současně jej zapněte. Přijímač přejde do režimu párování a kontrolní LED bude blikat střídavě modře a oranžově..
- Stiskněte tlačítko spouště na vysílači a tím je párování dokončeno. Ověřte spárování “namáčknutím” tlačítka spouště na vysílači – kontrolní LED na přijímači by měla svítit oranžově.

Použití časovače

Časovač nabízí režimy:

Automatický režim – nastavení všech parametrů spouště a jeho načasování.

Manuální režim – Ovládání spouště tlačítkem na vysílači.

Automatický režim časovače

Připojte a aktivujte přijímač.

Na fotoaparátu nastavte tyto volby:



Režim expozice	Manuální
Rychlost uzávěrky	Bulb
Režim ostření	AF-C, manuální
Počet snímků	Jeden snímek

Nastavení vysílače

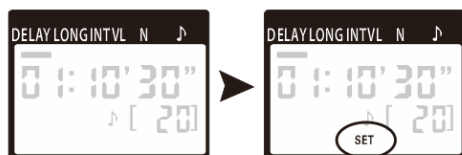
Stiskněte tlačítko “SET”, tím vstoupíte do režimu nastavení.



Možnosti nastavení:

Volba	Význam	Možnosti
DELAY	Prodleva před prvním snímkem.	0 s – 99 hodin, po krocích 1s
LONG	Délka expozice	0 s – 99 hodin, po krocích 1s
INTERVAL	Čas mezi jednotlivými snímky	1 s – 99 hodin, po krocích 1s
N	Počet požadovaných snímků	1 – 399, nebo -- (neomezeno, snímání bude pokračovat do manuálního zastavení.)
	Vypnutí či zapnutí zvukových signálů	 Zapnuto  Vypnuto

Po dokončení nastavení stiskněte opět tlačítko „SET“ pro uložení a opuštění režimu nastavení..

Schéma a význam jednotlivých možností:

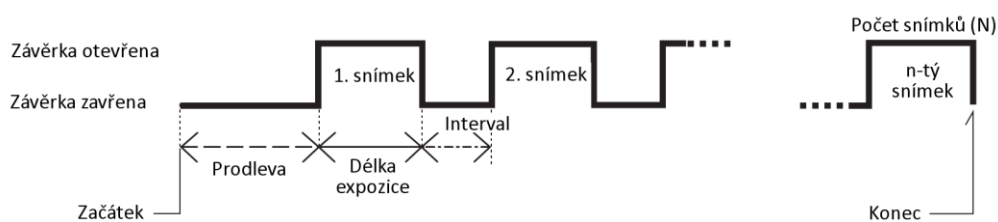

Nastavení DELAY (prodlevy před prvním snímkem)

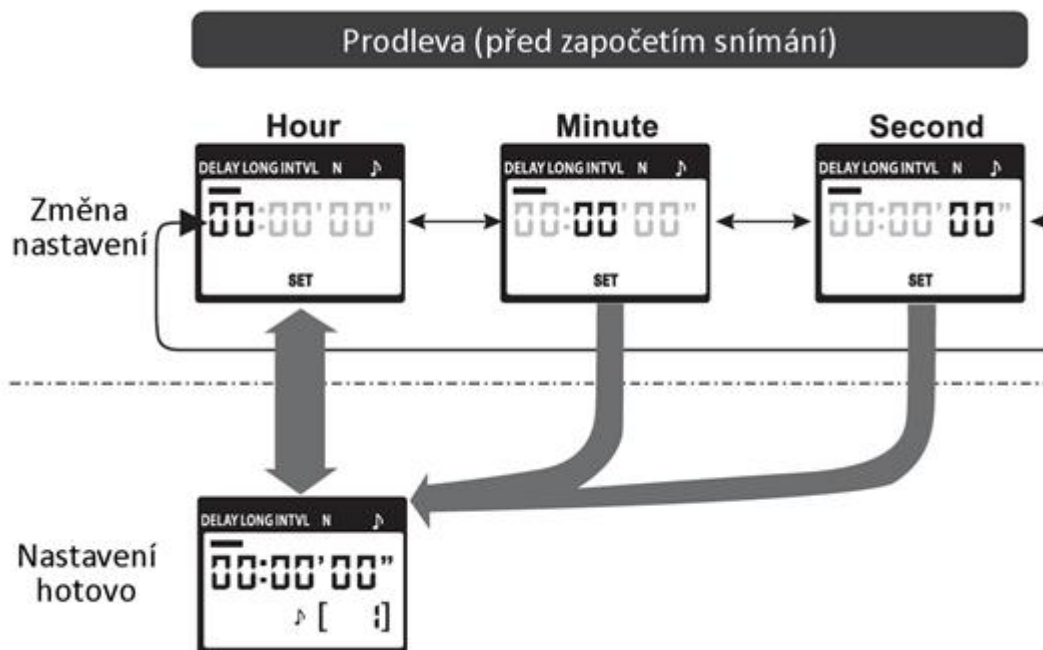

K ovládání použijte kurzorové šipky pro pohyb v menu. Vlevo a vpravo pro volbu, nahoru a dolů pro změnu hodnot.

Stiskněte SET(6) kdykoliv pro dokončení nastavení aktuální volby. Aktuálně nastavovaná funkce je označena kurzorem(1)

Délka expozice

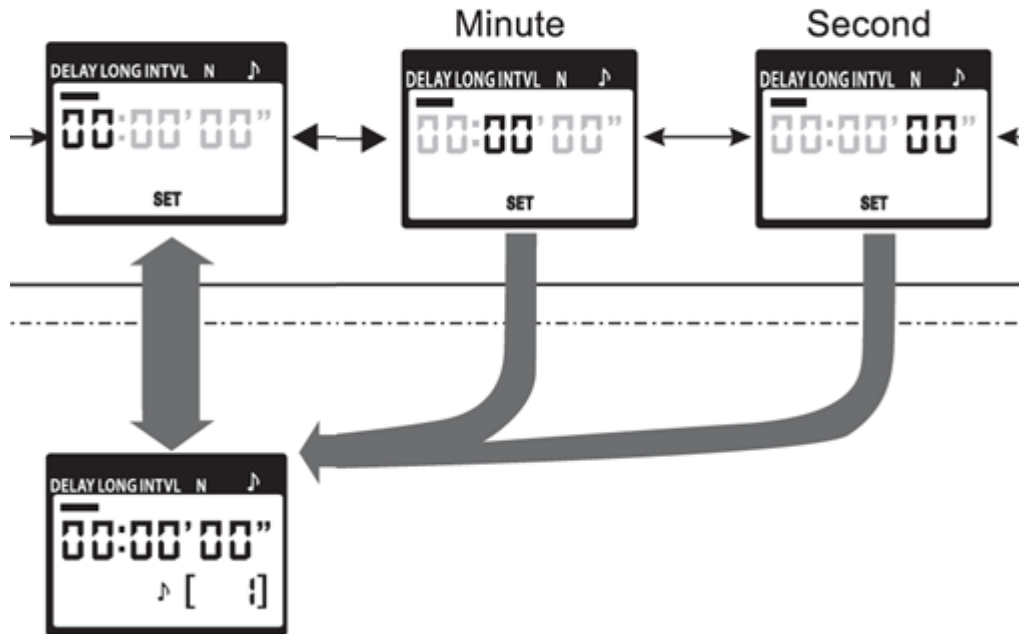

Interval

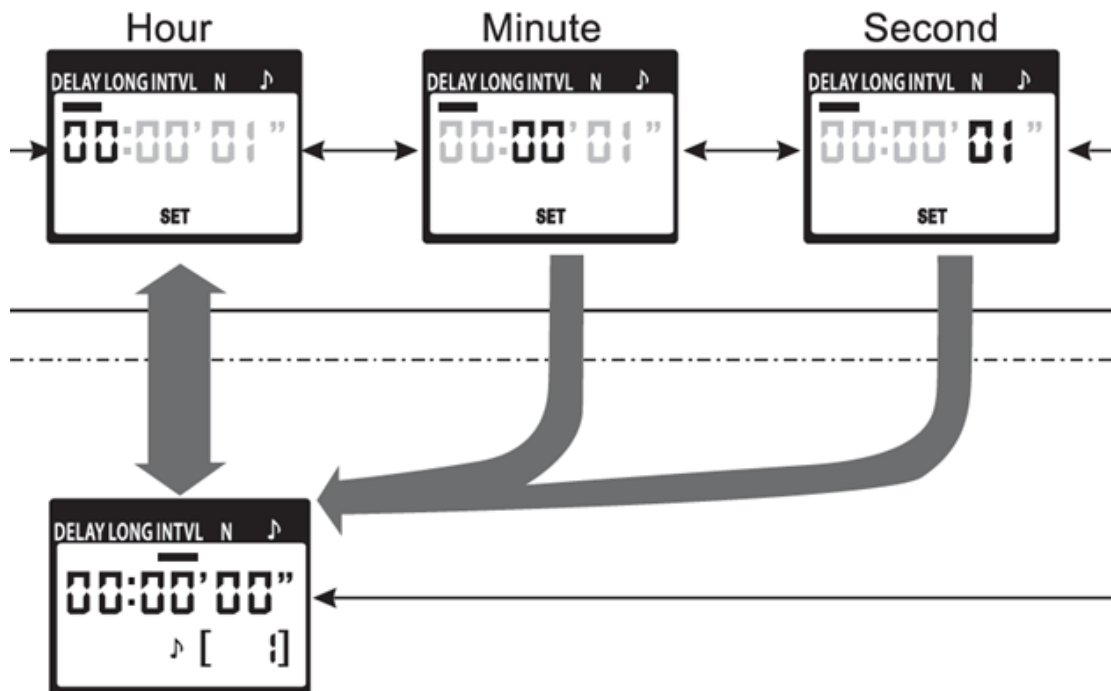

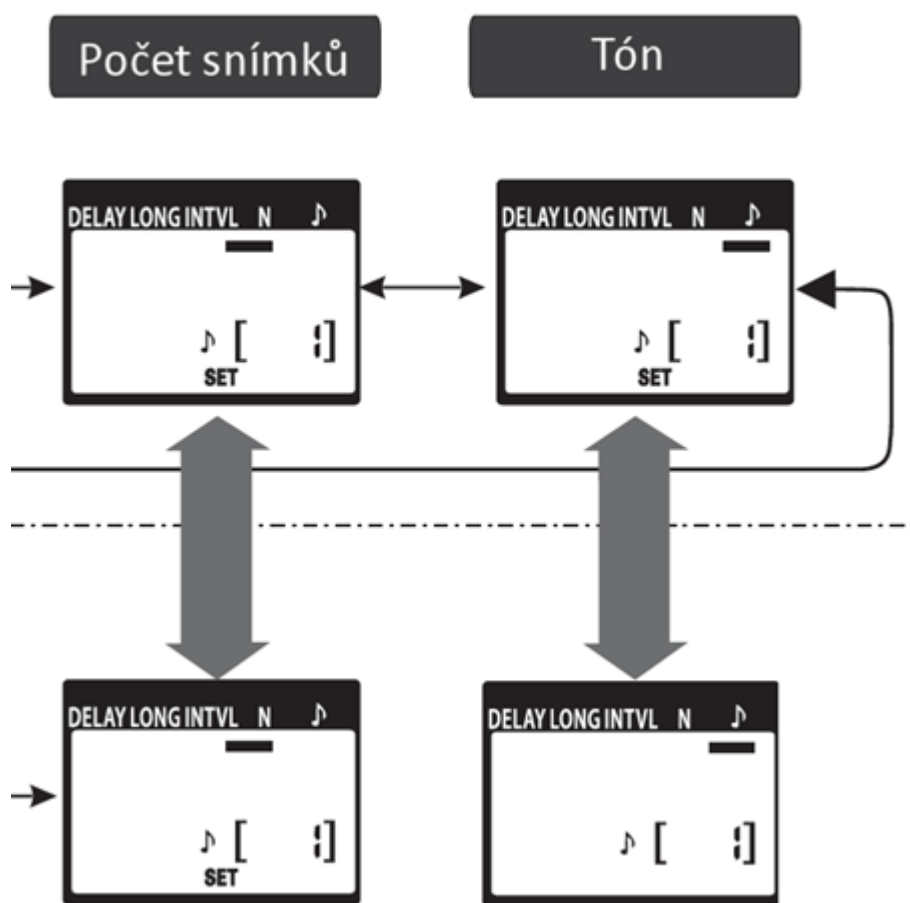

Nastavené hodnoty pro prodlevu před prvním snímkem, délku expozice, interval mezi snímky a počet snímků zůstanou zvoleny, dokud neprovedete změnu nastavení.

Spuštění časovače provedete stiskem tlačítka „Zapnutí / zastavení časovače“ (5). Na displeji bude potvrzeno blikáním TIMER ACTIVE.

Ukončení se provede **automaticky** dle nastaveného počtu snímků. Časovač můžete kdykoliv přerušit i **manuálně** pomocí tlačítka „Zapnutí / zastavení časovače“ (5).

Ruční ovládání spouště

Ovladačem můžete ovládat fotoaparát i manuálně, pomocí tlačítka spouště.

Nastavte fotoaparát dle vaší preference (režim, rychlost uzávěrky, ostření..)

Pro pořízení snímku stiskněte tlačítka spouště. Stejně jako na fotoaparátu má funkci „namáčknutí“ pro zaostření (pokud je zvoleno automaticky).

Pro dlouhé expozice (režim BULB) je tlačítka vybaveno aretační pozicí. Tlačítka domáčkněte a posuňte nahoru ve směru šipky na tlačítka.

Pro skončení snímání tlačítka posuňte dolů do původní polohy.

Rollei

www.Rollei.cz

www.Rollei.cz

[Facebook.com/RolleiCZ](https://www.facebook.com/RolleiCZ)

www.Rollei.de

www.Rollei.com

